

Руководство по эксплуатации для водителя и компании Digital Tachograph SE5000



Stoneridge - устанавливает стандарт
www.SE5000.com



Благодарим вас за выбор цифрового тахографа Stoneridge Digital Tachograph SE5000!

Мы надеемся, что продукция компании Stoneridge, разработанная и выпускаемая в тесном сотрудничестве с водителями и автотранспортными предприятиями, всегда будет помогать вам в работе. Учитывая требования пользователя, прибор SE5000 разработан так, чтобы упростить работу с меню, ускорить считывание, обеспечить возможность дистанционного считывания – и это лишь несколько примеров. Чтобы использовать прибор с наибольшей эффективностью, рекомендуем вам ознакомиться с порядком работы с цифровым тахографом перед тем, как отправляться в первую поездку.

Использование этого руководства.

Прочитайте настоящее руководство по эксплуатации для водителя и компании

перед тем, как отправляться в путь. Это поможет вам наиболее эффективно использовать тахограф и избежать опасности для себя и прочих людей.

Компания Stoneridge Electronics оставляет за собой право на внесение изменений в конструкцию, внешний вид и технические характеристики прибора в любое время, поэтому никакие претензии на основании данных, иллюстраций и описаний в настоящем руководстве по эксплуатации для водителя и компании не принимаются.

Местные представители компании Stoneridge всегда будут рады помочь вам при возникновении каких-либо вопросов.

Храните это руководство по эксплуатации для водителя и компании в автомобиле. Если автомобиль продается, передайте это руководство новому владельцу, так как тахограф считается частью автомобиля.

Обозначения



Предупреждение



Важная информация



Указание



Требуемое действие



Ссылка на страницу

Дисплей

Сообщения на дисплее

АУ

Автомобильное устройство
(цифровой тахограф)

Определения, применяемые в настоящем руководстве

Водитель

Лицо, ведущее автомобиль в данный момент или готовящееся к вождению.

Сменный водитель

Лицо, не ведущее автомобиль в данный момент.

Рабочий день

Действия, выполняемые водителем и сменным водителем в течение рабочего времени дня.

Деятельность

Чем занят водитель.

Обращайтесь к Stoneridge!

Если возникают какие-либо вопросы или предложения по тахографу и руководству по эксплуатации, направляйте их, пожалуйста, в любое из наших торговых представительств, перечисленных ниже.

Великобритания

Stoneridge Electronics Ltd.
Charles Bowman Avenue
Claverhouse Industrial Park
Dundee, Scotland
UK

Тел. +44 (0)1382 866 400

Факс +44 (0)1382 866 401

e-mail: amsales@stoneridge.com

Франция

Stoneridge Electronics France
Z.I St. Etienne
F-64100 Bayonne
France

Тел. +33 (0)5 59 50 80 40

Факс +33 (0)5 59 50 80 41

e-mail: france.amsales@stoneridge.com

Германия

IVEKA Automotive Technologies
Schauz GmbH
Talweg 8
D-75417 Mühlacker-Lomersheim
Germany

Тел. +49 (0)7041 9695-0

Факс +49 (0)7041 9695-55

e-mail: info@iveka.de

Италия

Stoneridge Electronics s.r.l.
Viale Caduti nella Guerra di Liberazione,
568
00128 - Roma
Italy

Тел. +39 06 50 86 10 01

Факс +39 06 50 86 10 06

e-mail: italy.amsales@stoneridge.com

Нидерланды

C.A.S.U. - Utrecht b.v.
Ravenswade 118
NL-3439 LD Nieuwegein
Netherlands

Тел: +31 (0)30 288 44 70

Факс +31 (0)30 289 87 92

e-mail: info@casuutrecht.nl

Испания

Stoneridge Electronics España
Avda. Severo Ochoa 38
Pol. Ind. Casa Blanca
28108 Alcobendas
Madrid
Spain

Тел. +34 91 662 32 22

Факс +34 91 662 32 26

e-mail: spain.amsales@stoneridge.com

Швеция

Stoneridge Nordic AB
Gårdsfogdevägen 18 A
SE-168 66 Stockholm
Sweden

Тел. +46 (0)8 154400
Факс +46 (0)8 154403

e-mail: info@stoneridgenordic.se

Информация в Интернете

Дополнительную информацию о цифровом тахографе Stoneridge Digital Tachograph SE5000 и компании Stoneridge Electronics Ltd. можно найти по следующему адресу:

www.SE5000.com

www.stoneridgeelectronics.info

Авторские права

Запрещается перепечатывать, переводить или воспроизводить иным способом целиком или частично без письменного разрешения компании Stoneridge Electronics AB.

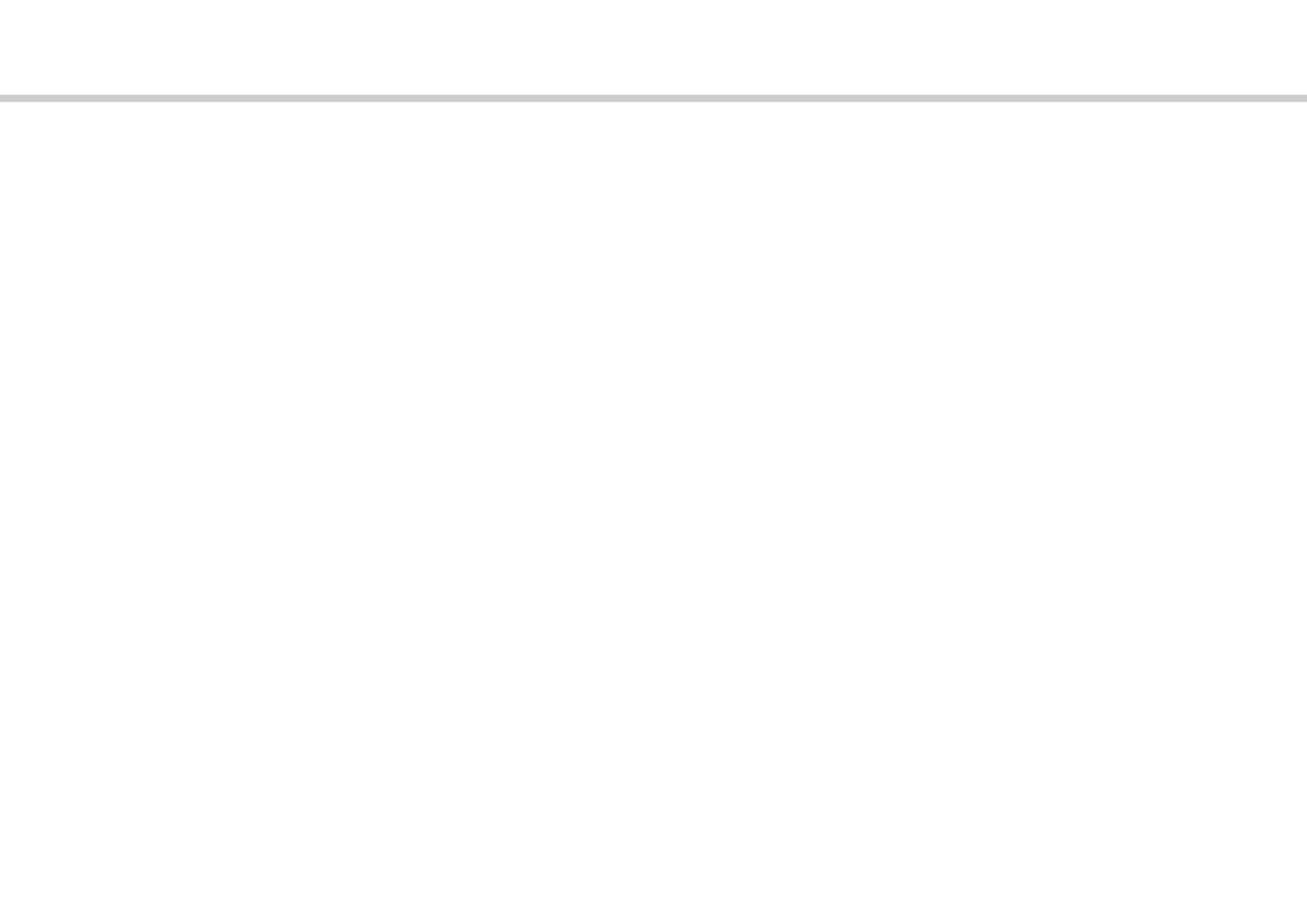

См. также алфавитный указатель

(▷ стр. 151).

Введение

Техника безопасности	9
Ремонт и модификация	9
Периодический техосмотр в мастерской	10
Технические данные	10

Обзор

Обзор системы	12
Кодированный датчик движения (1)	13
Цифровой тахограф (2)	13
Дисплей на комбинации приборов (3)	13
Карта водителя (4)	13

Обзор интерфейса

пользователя	15
Главная страница	17
Меню тахографа	19

Органы управления

Деятельность в рабочий день ..	22
Вставка карты водителя	22
Обзор сценариев пользователя ..	23
Нормальный рабочий день	23
Изменение деятельности	26
Изменение местоположения	27

Извлечение карты водителя	28
---------------------------------	----

Ввод записей вручную

Сценарии ручного ввода записей	31
Процедура ручного ввода записей	32

Изменение введенных вручную

записей	38
Подтверждение записей	38
Изменение записи	39
Очистка всех записей	39

Поездка на пароме или на

поезде	40
Деятельность "Паром/поезд" ...	40

Вождение, когда не требуется

регистрация	41
Вождение вне учета	41

Распечатки

Вывод на печать	43
Типы распечаток	45
Пример распечатки	48

Настройки

Настройки	71
Язык	71
Изменение времени UTC	72
Изменение местного времени ..	73
Инверсное отображение	74
Просмотр регистрационного номера транспортного средства	74

Ручной сброс ежедневного времени вождения 75

Страницы дисплея и данные

Страницы дисплея 78

Страницы дисплея водителя 78

Обозначения 81

Обозначения 81

Комбинации значков 83

Сообщения, предупреждения и неисправности 84

Три типа уведомлений 84

Сообщения 84

Предупреждения 84

Неисправности 84

Практические рекомендации

Замена рулона бумаги для принтера 104

Извлечение кассеты для бумаги 104

Вставка рулона бумаги 104

Обслуживание и уход 106

Расходные материалы для принтера 106

Уход за картой 106

Уход за тахографом 107

Внутренний тест 108

Внутренний тест 108

Часто задаваемые вопросы .. 111

Приложение

Доступные страны 116

Доступные языки 118

Тахограф ADR 119

Допущен для применения на

автомобилях, перевозящих опасные

грузы 119

Особенности тахографа ADR .. 119

Данные, сохраняющиеся на карте водителя и в тахографе 121

Данные, сохраняющиеся на карте

водителя 121

Данные, сохраняющиеся в

тахографе 122

Национальные импортеры ... 123

Национальные импортеры 123

Часовые пояса 132

Часовые пояса 132

Режим компании владельца

Требования и рекомендации .. 134

Обязанности владельцев 134

Функции компании 136

Блокировка/разблокировка данных 139

Блокирование данных 139

Разблокирование данных 141

Считывание данных 142

Считывание данных 142

Настройки 145

Настройки 145

Техосмотр тахографа 149

Техосмотр тахографа 149

Данные о действиях компании . 150

Указатель

Указатель 151

Техника безопасности

Техника безопасности

Опасность аварии

Не следует выполнять какие-либо действия с тахографом на движущемся автомобиле, в противном случае внимание водителя может быть отвлечено от дороги и окружающей обстановки, что может привести к аварии.

Ремонт и модификация

Тахограф установлен на автомобиль уполномоченным персоналом.

Категорически запрещается вскрывать корпус тахографа. Не допускается какое-либо вмешательство в конструкцию и функционирование системы тахографа.

Защитная наклейка расположена внутри корпуса принтера. Запрещается разрывать защитную наклейку.

!

Вмешательство в конструкцию или функционирование данного оборудования преследуется по закону в соответствии с национальным законодательством.

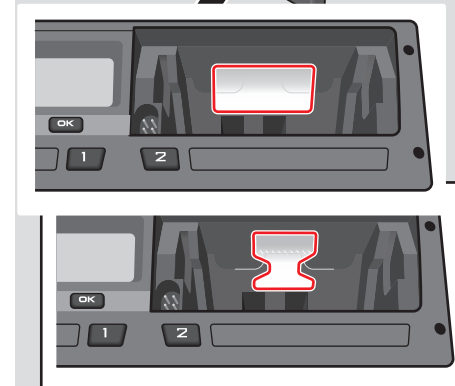
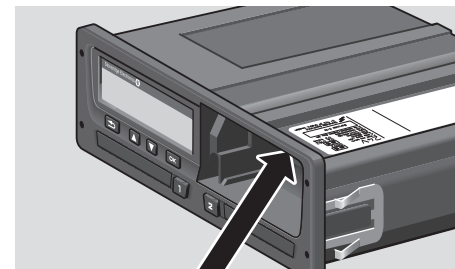

101808/06OR01

Защитная наклейка

Периодический техосмотр в мастерской

Тахограф должен проверяться в мастерской по обслуживанию цифровых тахографов не реже, чем один раз в 2 года.

На калибровочной наклейке, которая прикрепляется вблизи тахографа, указывается дата последнего техосмотра.

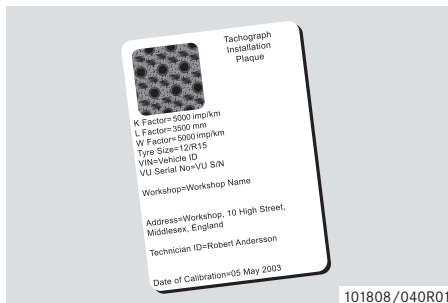

Технические данные

Модель тахографа

Digital Tachograph SE5000 Ver. 7.3

Рабочая температура

-25°C ... +70°C

Характеристики опасных материалов согласно ADR: -25°C ... +65°C

Сертификация и допуск

Тахограф допущен к применению в Европейском Союзе и сертифицирован по классификации ITSEC как "уровень E3 высокий" согласно законодательству ЕС.

Номер допуска типа: e5-0002

Электромагнитная совместимость

Тахограф отвечает требованиям директивы Комиссии ЕС 72/245/ЕЕС с последней поправкой директивой 2006/96/ЕС, сертификат №03 0289, в отношении электромагнитной совместимости.



При осмотре калибровочная наклейка должна быть действительной и неповрежденной.

Обзор системы
Обзор интерфейса пользователя

Обзор системы

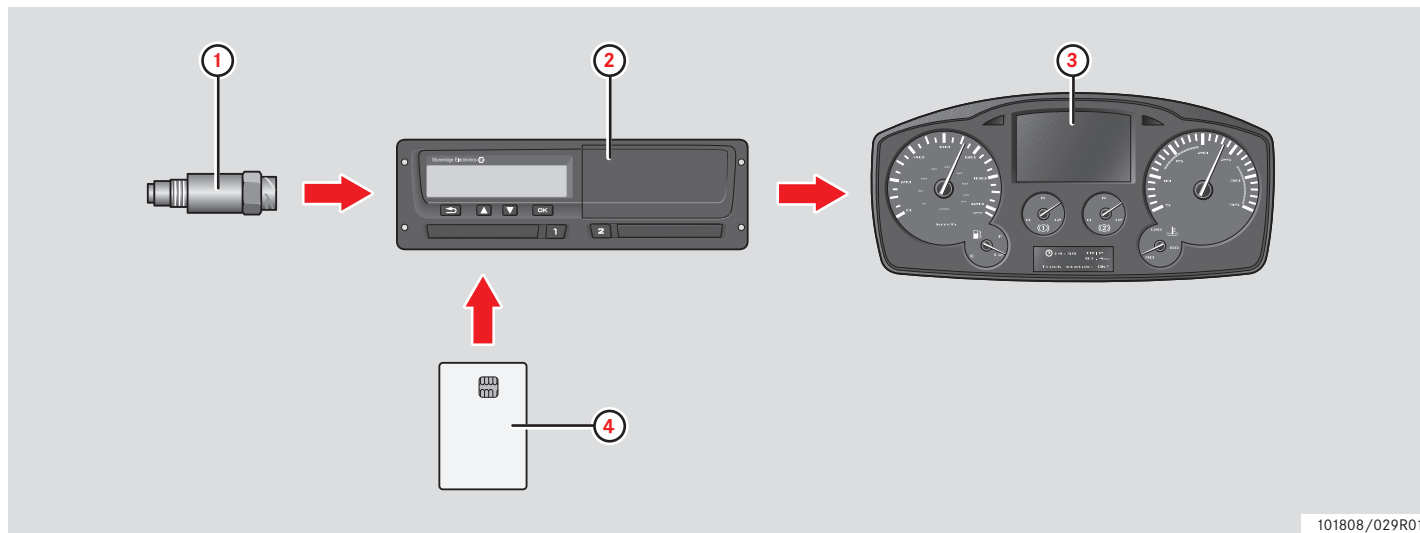

101808/029R01

1	Кодированный датчик движения
2	Тахограф со встроенным дисплеем и принтером

3	Дисплей на комбинации приборов автомобиля
4	Карта водителя

Кодированный датчик движения (1)

Кодированный датчик движения передает импульсы скорости на тахограф. Вмешательство в датчик или его сигнал обнаруживается и регистрируется тахографом.

Цифровой тахограф (2)

Тахограф регистрирует и хранит различные данные:

- Данные карты водителя, за исключением данных водительского удостоверения.
- Предупреждения и неисправности, связанные с тахографом и картами водителя, компании и мастерской.
- Сведения об автомобиле, данные одометра и подробные данные о скорости за 24 часа.
- Вмешательство в тахограф.

Особенности тахографа ADR см. в

▷ Тахограф ADR, стр. 119



Превышение скорости продолжительностью свыше одной минуты регистрируется в тахографе.

Отображение данных тахографа

Данные тахографа могут отображаться на дисплее тахографа и выводиться на печать.

▷ Вывод на печать, стр. 43

Дисплей на комбинации приборов (3)

На комбинации приборов автомобиля отображается следующая информация с тахографа (в различном виде, в зависимости от особенностей автомобиля):

- Скорость
- Пройденный путь
- Сообщения, предупреждения и неисправности

Карта водителя (4)

Карта водителя однозначно идентифицирует водителя и хранит различные данные, связанные с именем водителя:

- Время вождения, виды деятельности и расстояние.
- Информация о водительском удостоверении.
- Некоторые сообщения и неисправности.
- Регистрационный номер (VRN) автомобиля, управляемого владельцем карты.
- Проверки, осуществленные представителями власти.



Карта водителя может хранить данные не менее 28 дней. После этого самые старые данные будут перезаписаны сохраняющимися новыми данными.

Подробная информация о данных тахографа и карты водителя приведена в приложении.

▷ Данные, сохраняющиеся на карте водителя, стр. 121

Обзор интерфейса пользователя

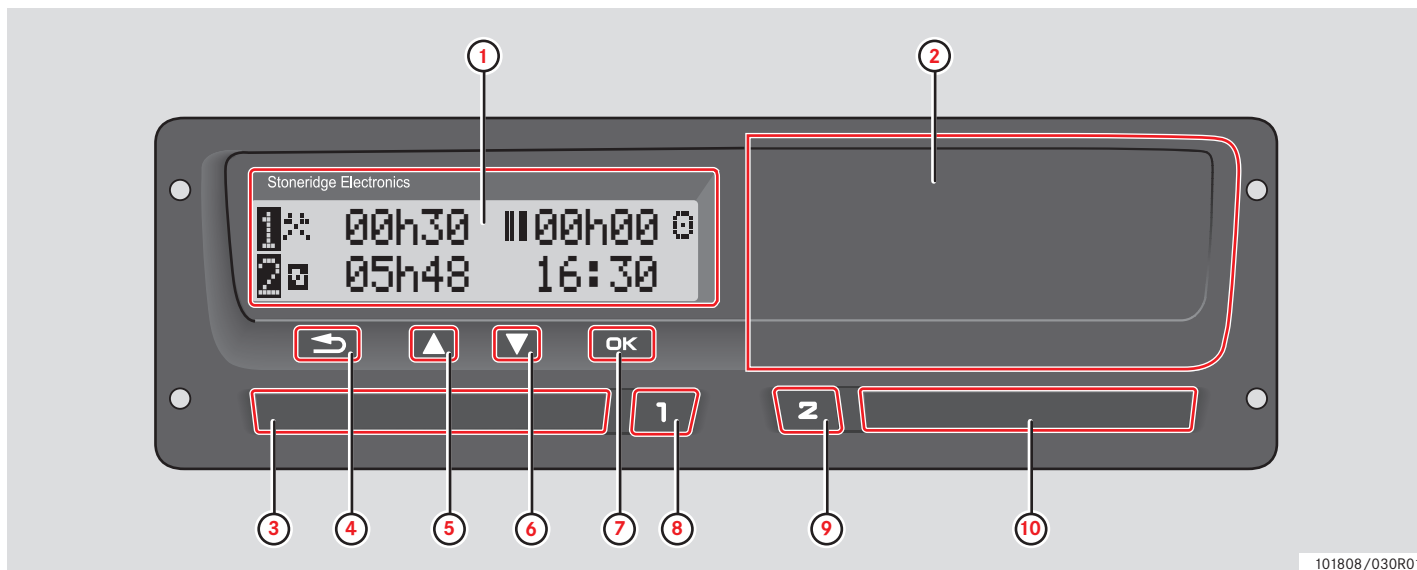

		Стр.
1	Индикация	
	Главная страница дисплея водителя	17
	Меню тахографа	19
	Сообщения, предупреждения и неисправности	84
2	Принтер	
	Вывод на печать	43
	Вставка/замена рулона бумаги	104
3	Картоприемник водителя	
	Вставка/извлечение карты водителя	22/ 28
4	Отмена 	
	Отмена действия	-
	Завершение действия	-

		Стр.
	Переход назад по дисплею	-
	Возврат на предыдущую страницу дисплея	-
	Возврат на главную страницу дисплея (нажать несколько раз)	-
5	Вверх 	
	Увеличение значения	-
	Выделение и выбор пунктов меню	-
6	Вниз 	
	Уменьшение значения	-
	Выделение и выбор пунктов меню	-
7	OK 	
	Подтверждение ввода	-
	Удаление сообщений или предупреждений	84

		Стр.
	Подтверждение неисправностей	84
8	Водитель 	
	Открытие картоприемника водителя	22
	Изменение деятельности водителя	26
9	Сменный водитель 	
	Открытие картоприемника сменного водителя	22
	Изменение деятельности сменного водителя	26
10	Картоприемник сменного водителя	
	Вставка/извлечение карты водителя	22/ 28

Обзор интерфейса пользователя

Главная страница

Главная страница дисплея водителя отображается в следующих случаях:

- Когда завершена процедура ручного ввода.
- Когда несколько раз нажата кнопка , чтобы перейти назад с какой-либо страницы или пункта меню тахографа.

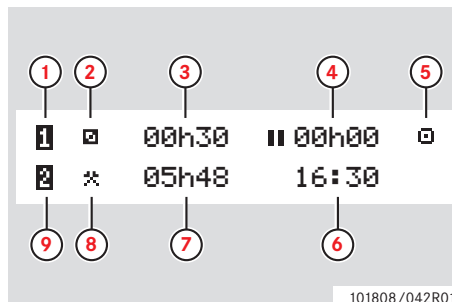

- 1** Водитель
- 2** Деятельность водителя
- 3** Вождение: время непрерывного вождения, водитель 1
Готовность к работе: продолжительность деятельности водителя
- 4** Суммарное время отдыха водителя за рабочий день
- 5** Режим работы тахографа (рабочий)
- 6** Местное время
- 7** Продолжительность деятельности сменного водителя

- 8** Деятельность сменного водителя
- 9** Сменный водитель

Прочие страницы

Имеется еще четыре страницы, на которых отображается следующая информация:

	Стр.
Суммарные значения времени вождения и отдыха водителя 1	78
Суммарные значения времени вождения и отдыха водителя 2	78
Всемирное (UTC) и локальное время и дата	78
Индикация скорости, одометра и вставленной карты	78

Меню, значки и уведомления

На тахографе имеется три меню. На дисплее могут также отображаться разнообразные значки и сообщения.

	Стр.
Меню тахографа	19
Значки и их комбинации	83
Сообщения и уведомления о предупреждениях и неисправностях	84

Меню тахографа

Нажмите кнопку **OK**, чтобы выбрать одно из трех следующих меню.

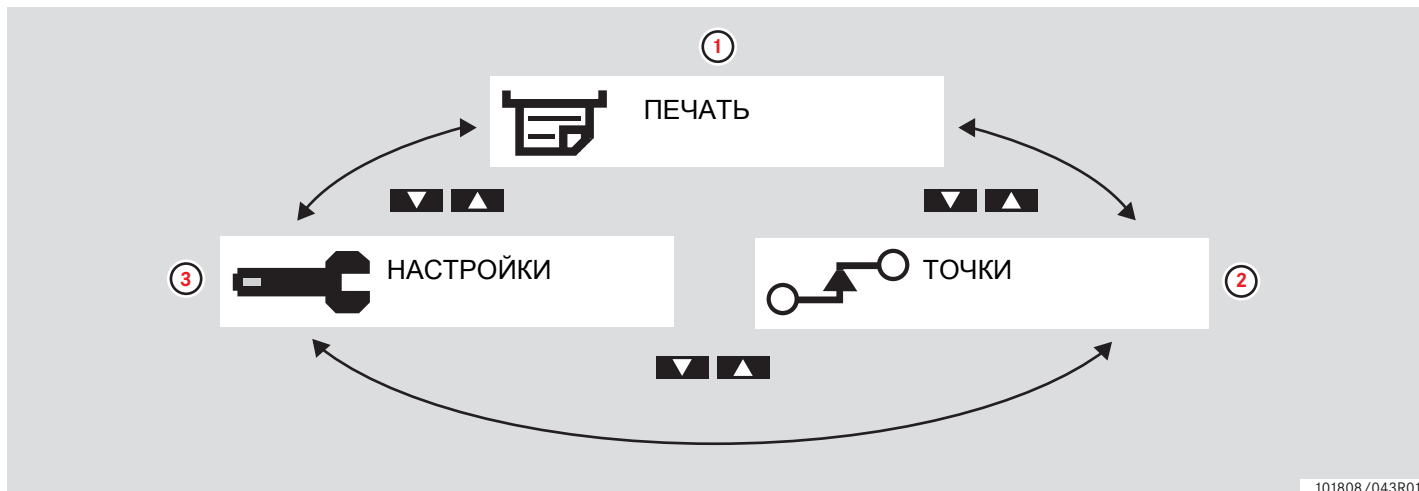

		Стр.
1	Вывод на печать	43
2	Изменение местоположения	27

		Стр.
3	Настройки	71

Деятельность в рабочий день

Ввод записей вручную

Изменение введенных вручную записей

Поездка на пароме или на поезде

Вождение, когда не требуется регистрация

Распечатки

Настройки

Деятельность в рабочий день

Вставка карты водителя

- 1 Нажмите и удерживайте кнопку **1** картоприемника водителя или кнопку **2** картоприемника сменного водителя до тех пор, пока не выдвинется картоприемник.
- 2 Вставьте карту так, чтобы чип был расположен спереди сверху.

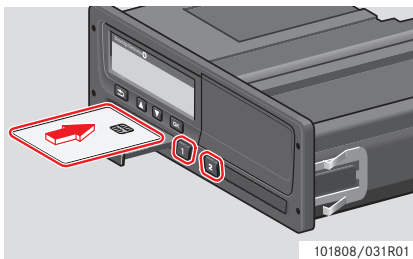

- 3 Закройте картоприемник, осторожно подтолкнув его вперед.

Тахограф обработает данные на карте водителя.

Если аутентификация карты водителя не будет выполнена успешно, см.

▷ стр. 100

!
Карта водителя всегда должна быть вставлена в картоприемник **1** !

Рабочий день определяется видами деятельности, которыми занимались водитель и сменный водитель. Некоторые виды деятельности выбираются автоматически, а другие должны вводиться вручную.

При работе экипажа из двух человек водитель вставляет карту в картоприемник с левой стороны **1**, а сменный водитель – в картоприемник с правой стороны **2**.

i
Карты водителей следует менять местами при смене водителей.

Каждая деятельность определяется ее видом, временем ее начала и временем ее завершения.

Значок	Вид деятельности
	Работа Деятельность при неподвижном автомобиле, например, при его загрузке.
	Вождение Вождение автомобиля.
	Отдых/перерыв Перерывы.
	Готовность к работе Время ожидания, водитель готов к работе, но не работает, то есть время отдыха при посменной работе с другим водителем.

Деятельность в рабочий день

Значок	Вид деятельности
?	<p>Неизвестно В автомобильном устройстве (АУ) или карте водителя не указано никакой конкретной деятельности, например при использовании бумажных носителей для ведения записей.</p>

Обзор сценариев пользователя

В качестве образца можно использовать один из следующих пользовательских сценариев:

- Сценарий нормального рабочего дня
- ▷ Сценарии ручного ввода записей, стр. 31

!

На протяжении нормального рабочего дня карта водителя должна быть вставлена в тахограф.

Карта водителя является персональной, и ее использование кем-либо, кроме законного владельца карты, не допускается.

!

Водители несут ответственность за соблюдение правил дорожного движения в соответствующей стране.

Нормальный рабочий день

Ниже приведен пользовательский сценарий нового рабочего дня.

▷ Начальная процедура, стр. 25

Карта водителя была извлечена в конце предыдущего рабочего дня и вставлена, когда начался новый рабочий день.

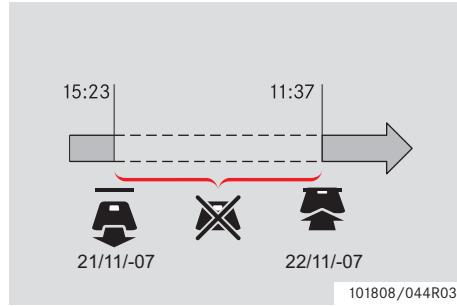

На протяжении нормального рабочего дня:

- Карта водителя должна быть вставлена в тахограф для идентификации водителя.
- Информация о всех изменениях деятельности должна вводиться в

тот момент, когда эти изменения выполняются.

Карта водителя вставлена

Для периодов, когда карта водителя была вставлена, уже сохраненные виды деятельности изменить невозможно

Карта водителя не вставлена

Если какая-либо деятельность осуществлялась без вставленной карты водителя, эти виды деятельности должны быть введены вручную при следующей вставке карты водителя.

На следующих страницах описываются действия и виды деятельности на протяжении рабочего дня:

- ▷ Вставка карты водителя, стр. 22
- ▷ Изменение деятельности, стр. 26
- ▷ Изменение местоположения, стр. 27
- ▷ Извлечение карты водителя, стр. 28

Деятельность в рабочий день

Начальная процедура

После вставки карты водителя на дисплее отображается имя владельца карты, дата и время последнего извлечения, местное время и разница по отношению к времени UTC.

i Приветствие
Smith

→ Посл. получение
15:23 22/11 2010

→ UTC+01:00
15:23 22/11 2010

1 Нажмите **OK**, чтобы подтвердить "ДА".

i Отдых до
текущего? **ДА**

Если выбран ответ "НЕТ", см.:

▷ Сценарии ручного ввода записей, стр. 31

2 С помощью кнопок **▲** или **▼** выберите пункт "Конец страны" и нажмите кнопку **OK** для подтверждения.

▶ ● Конец страны
Россия

Если пункт "Конец страны" был выбран при последнем извлечении карты, то этот пункт отображаться не будет.

3 С помощью кнопок **▲** или **▼** выберите пункт "Начало страны" и нажмите кнопку **OK** для подтверждения.

●▶ Начало страны
Россия

!

Пункты "Конец страны" и "Начало страны" не отображаются, если время между извлечением карты и ее вставкой не достигает девяти часов.

4 С помощью кнопок **▲** или **▼** выберите, нужна ли распечатка введенных данных, и нажмите **OK** для подтверждения.

Печать
записей? **НЕТ**

5 С помощью кнопок **▲** или **▼** выберите "ДА" и нажмите **OK**, чтобы подтвердить и сохранить введенные записи.

Подтвердить
записи? **ДА**

Если выбран ответ "ДА", записи сохраняются, и кратковременно отображается следующее сообщение:

Готовность
к езде

Введенные записи сохраняются, и отображается главная страница.

В случае выбора варианта "НЕТ" выберите пункт "Очистить все записи" для запуска исходной процедуры либо "Изменить запись" для внесения записи вручную, см.

▷ Сценарии ручного ввода записей, стр. 31

Изменение деятельности

Выбираемые автоматически виды деятельности

Тахограф автоматически выбирает вид деятельности для каждого водителя в соответствии с текущей ситуацией вождения.

Вождение	Водитель	Сменный водитель
Начато движение/ вождение	Вождение 	Рабочая готовность
Остановка/ стоянка	Работа 	Рабочая готовность

Автоматическая смена деятельности происходит в следующих случаях:

- С "Вождения" на "Работу", если автомобиль остается неподвижным дольше двух минут.

- С "Работы" на "Вождение", если автомобиль начал движение на последней минуте.

Выбираемые вручную виды деятельности

Когда автомобиль неподвижен, все виды деятельности, кроме "Работа" для водителя и "Рабочая готовность" для сменного водителя, должны выбираться вручную.

Вручную могут быть выбраны следующие виды деятельности:

	Работа
	Отдых/перерыв
	Рабочая готовность

Чтобы изменить вид деятельности во время рабочего дня, нужно выполнить следующие действия:

- ▶ Транспортное средство должно быть неподвижным.
- ▶ Вставьте карту водителя.

Деятельность в рабочий день

- Несколько раз нажать кнопку **1** (водитель) или **2** (сменный водитель) до тех пор, пока не отобразится требуемый вид деятельности.



"Вождение" невозможно выбрать вручную.



Изменение деятельности возможно только на неподвижном автомобиле.



Начало/завершение деятельности может быть связано с включением/выключением зажигания компанией и мастерской.

Нужно уточнить в своей компании, задействована ли функция начала/завершения.

Изменение местоположения

В начале и в конце рабочего дня необходимо указать, в какой стране находится автомобиль.

Это можно сделать следующим образом:

- В любое время рабочего дня в меню "ТОЧКИ", выбрав пункт "Точка начала" или "Точка заверш."
- При автоматическом запросе при каждом извлечении карты водителя.
- При ручном вводе видов деятельности.



Изменение местоположения возможно только на неподвижном автомобиле.

► Сценарии ручного ввода записей, стр. 31

В любое время рабочего дня

- 1 Нажмите кнопку **OK**, чтобы отобразить меню.
- 2 С помощью кнопок **▲** или **▼** выберите пункт "ТОЧКИ" и нажмите **OK**.
- 3 С помощью кнопок **▲** или **▼** выберите пункт "Начало страны" или "Точка заверш." и нажмите **OK**.

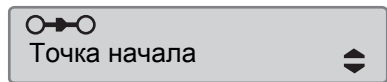
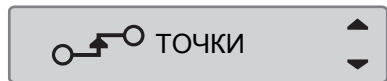

- 4 Используйте кнопку **▲** или **▼** для выбора текущей страны, после чего нажмите **OK** для подтверждения выбора.

●▶ Выбор страны
Россия

Сведения о доступных странах см.:

▷ Доступные страны, стр. 116



Меню тахографа доступно только на неподвижном автомобиле.



Для Испании необходимо выбрать также регион.

▷ Регионы Испании, стр. 117

Извлечение карты водителя



Извлеките карту водителя, если меняются водители. Извлечение карты водителя невозможно во всех меню.

- 1 Нажмите и удерживайте кнопку **1**, чтобы открыть картоприемник водителя, или кнопку **2**, чтобы открыть картоприемник сменного водителя.
- 2 С помощью кнопок **▲** или **▼** выберите пункт "Конец страны" и нажмите **OK**.

▶● Конец страны
Россия

Тахограф сохраняет данные на карте водителя, а затем выдвигает картоприемник.

- 3 Слегка прижмите карту водителя снизу вверх через отверстие в лотке

картоприемника или опустите край лотка вниз так, чтобы карта водителя выступила.

Деятельность в рабочий день

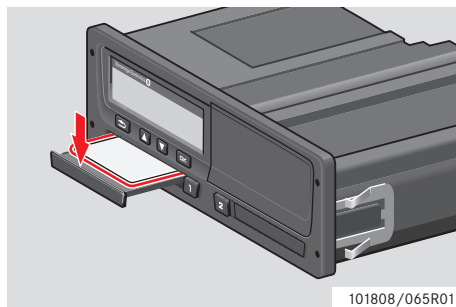
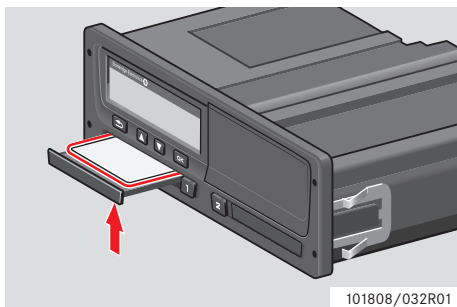

Извлечение карты:

- ▶ Извлеките карту водителя.
- ▶ Закройте картоприемник, осторожно подтолкнув его вперед.

Блокировка картоприемников

Картоприемники блокируются в следующих случаях:

- когда автомобиль находится в движении;
- пока тахограф занят обработкой карты водителя;
- при нарушении питания тахографа.

▷ Особенности тахографа ADR, стр. 119

Если карта осталась вставленной, а восстановить питание не удастся, чтобы разблокировать картоприемник, потребуется обратиться в мастерскую по обслуживанию тахографов.

Режим энергосбережения

Когда выключается зажигание, тахограф переходит в режим энергосбережения через десять минут после выполнения последнего действия. Подсветка дисплея отключается через десять секунд после выполнения последнего действия. В режиме энергосбережения дисплей отключается.

Подсветка тахографа включается при выполнении одного из следующих действий:

- однократное нажатие любой кнопки;
- включение зажигания;
- движение автомобиля на буксире.

▷ Особенности тахографа ADR, стр. 119

Ввод записей вручную

Ввод записей вручную

Сценарии ручного ввода записей

Виды деятельности должны быть введены вручную, если какая-либо деятельность выполнялась без вставленной карты водителя.

Эти виды деятельности можно ввести только после очередной вставки карты водителя.

▷ Процедура ручного ввода записей, стр. 32

!

Виды деятельности, которые были введены при вставленной карте водителя, впоследствии изменить невозможно.

Ввод записей вручную может осуществляться только на неподвижном автомобиле.

!

Режим ручного ввода записей отключается, когда:

- С тахографом не выполнялись никакие действия на протяжении 1 или 20 минут.
- При начале движения.

Ограничения

На ручной ввод видов деятельности распространяется несколько ограничений.

Самое раннее время начала

Время начала деятельности невозможно установить ранее, чем:

- время последнего извлечения карты водителя;
- время завершения предыдущего введенного вручную вида деятельности.

Самое позднее время завершения

Время окончания деятельности не может быть установлено позже времени вставки текущей карты водителя.

Процедура выхода из режима ручного ввода

Выход из режима ручного ввода обычно осуществляется после того, как завершена процедура.

▷ Время ожидания ручного ввода, стр. 146

!

Если выйти из режима ручного ввода, не завершив процедуру, будут сохранены только завершенные записи.

Процедура ручного ввода записей

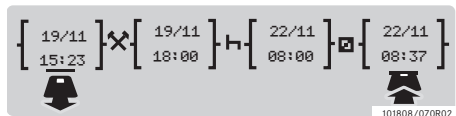
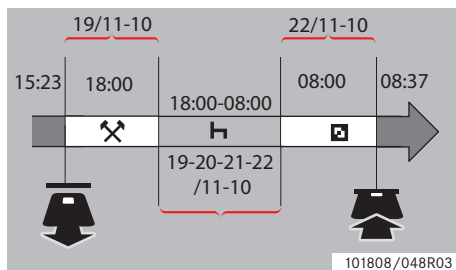

В следующем сценарии описывается ситуация, когда необходимо ввести запись вручную.

- Вы прибыли в пятницу в 15:23 19.11.10 и извлекли карту водителя.

- Вы выполняли другую работу до 18:00.

- Вы отдыхали с 18:00 пятницы все выходные до 08:00 понедельника 22.11.10

- Вы были готовы к работе с 08:00 до 08:37, 22.11.10.

- Вы вставили карту водителя в 08:37, 22.11.10.

Ручной ввод записей

В процедуре ручного ввода записей используются следующие кнопки:

- Кнопка **OK** – для перемещения по дисплею к дате, времени и виду деятельности, а также для подтверждения ввода записи.
- Кнопки **▲** и **▼** служат для выбора или выделения требуемых данных, значений и видов деятельности.
- Кнопка **↩** служит для возвращения к предыдущей странице или перемещения по дисплею в обратном направлении.



Меню тахографа доступно только на неподвижном автомобиле. Все вносимые вручную записи регистрируются по местному времени.

1 Вставить карту водителя.

2 С помощью кнопок **▲** или **▼** выберите пункт "НЕТ" и нажмите **OK**.

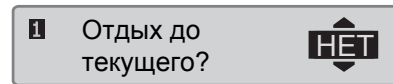

3 С помощью кнопок **▲** или **▼** выберите пункт "ДА" и нажмите **OK**.

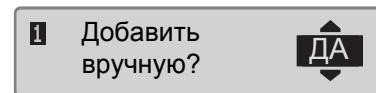

Дисплей примет следующий вид:

Ввод записей вручную



Дата и время на дисплее относятся к последнему извлечению карты водителя.

Сейчас Вы внесете запись "другая работа", которую Вы выполняли 19.11.

4 С помощью кнопок ▲ или ▼ выделите значок ✖.



5 Нажмите **OK**. Дисплей примет следующий вид:



6 Дату в правом столбце необходимо изменить на 19.11.

Для настройки даты используйте кнопки ▲ или ▼, чтобы пролистать

дату до 19.11. Нажмите **OK** для подтверждения.



7 Далее, нужно откорректировать время (часы). С помощью кнопок ▲ или ▼ переставьте часы вперед, на 18:00. Нажмите **OK** для подтверждения.



8 Чтобы откорректировать минуты, с помощью кнопок ▲ или ▼ установите время 18:00. Нажмите **OK** для подтверждения.



После того как вы нажмете **OK**, дисплей примет следующий вид.



9 Сейчас Вы введете время своего отдыха, с 18:00 19.11 до 08:00, 22.11. С помощью кнопок ▲ или ▼ выделите значок H. Нажмите **OK** для подтверждения.

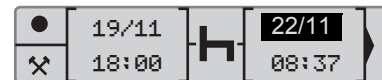





В этом примере не требуется коррекция даты и часов. Подтвердите дату и часы, нажав **OK**.

Откорректируйте минуты на 08:00 согласно указаниям в пункте 9. Нажмите **OK** для подтверждения.

После того как вы нажмете **OK**, дисплей примет следующий вид.



На последнем этапе необходимо ввести время, когда Вы были готовы к работе с 08:00 до 08:37, 22.11.



10 С помощью кнопок  или  выделите значок . Нажмите  для подтверждения. Дисплей примет следующий вид:

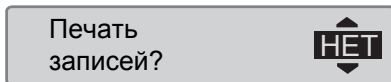

Изменения не требуются, так как это время между последним видом деятельности (отдыхом) и временем, когда была вставлена карта. Нажмите , чтобы подтвердить дату и время.

11 Дисплей примет следующий вид:



С помощью кнопок  или  выберите, нужна ли распечатка введенных данных, и нажмите  для подтверждения.

▷ Распечатка, подтверждение ручного ввода, стр. 69

Дисплей примет следующий вид:

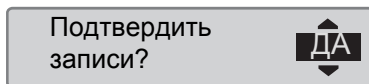

Нажмите , чтобы выбрать "ДА".

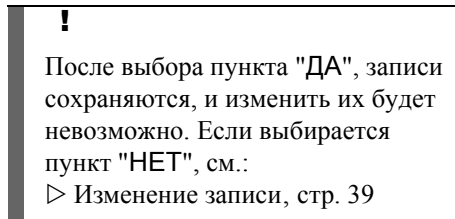

Дисплей примет следующий вид:

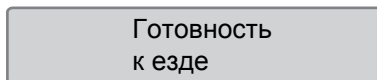

Теперь вы готовы к вождению, и на дисплее отобразится главная страница.

Ввод записей вручную

Ручной ввод записей с неучтенным временем

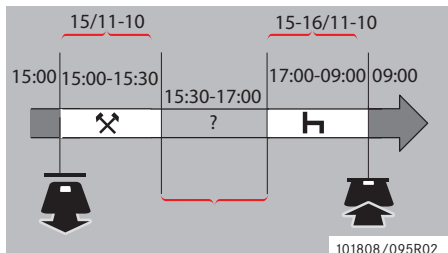

В следующем сценарии описывается ситуация, в которой необходимо выполнить ручной ввод записей с неучтенным временем. Неучтенное время – это период, который не был зарегистрирован на карте водителя, т. е. при вождении автомобиля с аналоговым тахографом.

- Вы извлекли карту водителя в 15:00, 15.11.10.

- Вы выполняли другую работу до 15:30.

- Вы были заняты прочими видами деятельности (неучтенное время) с 15:30 до 17:00, что не было зарегистрировано на карте водителя.

- Вы отдыхали с 17:00 до 09:00 16.11.10.

- Вы вставили карту водителя в 09:00, 16.11.10.

Ручной ввод записей

В процедуре ручного ввода записей используются следующие кнопки:

- Кнопка **OK** – для перемещения по дисплею к дате, времени и виду деятельности, а также для подтверждения ввода записи.
- Кнопки **▲** и **▼** служат для выбора или выделения требуемых данных, значений и видов деятельности.
- Кнопка **↶** служит для возвращения к предыдущей странице или перемещения по дисплею в обратном направлении.



Меню тахографа доступно только на неподвижном автомобиле. Все вносимые вручную записи регистрируются по местному времени.

1 Вставить карту водителя.

2 С помощью кнопок **▲** или **▼** выберите пункт "НЕТ" и нажмите **OK**.

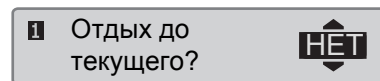

3 С помощью кнопок **▲** или **▼** выберите пункт "ДА" и нажмите **OK**.

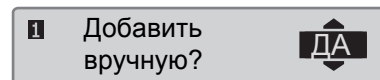

Дисплей примет следующий вид:



Дата и время на дисплее относятся к последнему извлечению карты водителя.

Сейчас Вы введете другую работу, которую Вы выполняли 15.11.

- 4 С помощью кнопок ▲ или ▼ выделите значок ✖.



- 5 Нажмите **OK**. Дисплей примет следующий вид:



- 6 Настройте дату и время согласно приведенному выше примеру для регистрации другой выполненной Вами работы.



Сейчас Вы зарегистрируете неучтенное время.

- 7 Нажмите кнопку **OK**. Отобразится следующий дисплей:



- 8 Используйте кнопки ▲ и ▼ для выделения символа ?.



- 9 Нажмите кнопку **OK**. Отобразится следующий дисплей:



- 10 Настройте дату и время для неучтенного времени.



Сейчас Вы зарегистрируете отдых.

- 11 Нажмите кнопку **OK**. Отобразится следующий дисплей:



- 12 Нажмите кнопку **OK**. Отобразится следующий дисплей:

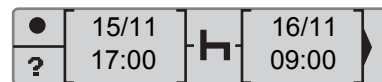

Изменения не нужны, поскольку это время между последней деятельностью (ОТДЫХОМ) и временем, когда карта была вставлена.

Ввод записей вручную

13 Нажмите кнопку **OK**. Поскольку отдых длился дольше девяти часов, отобразится следующий дисплей:

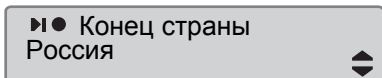

Используйте кнопку **▲** или **▼** для выбора страны.

14 Нажмите **OK**. Дисплей примет следующий вид:



С помощью кнопок **▲** или **▼** выберите, нужна ли распечатка введенных данных, и нажмите **OK** для подтверждения.

Дисплей примет следующий вид:

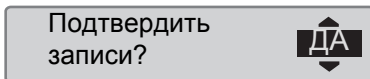

Нажмите **OK**, чтобы выбрать "ДА".

!

После выбора пункта "ДА", записи сохраняются, и изменить их будет невозможно. Если выбирается пункт "НЕТ", см.:
Изменение записи, стр. 39

Дисплей примет следующий вид:

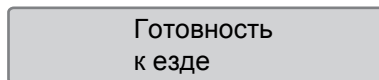

Теперь вы готовы к вождению, и на дисплее отобразится главная страница.

Изменение введенных вручную записей

Подтверждение записей

Пункт меню "Подтвердить записи?" предоставляет водителю возможность изменения введенных вручную даты, времени и вида деятельности или же выполнения процедуры ручного ввода записей заново.

Уже сохраненную запись впоследствии изменить невозможно.

Чтобы изменить запись или выполнить процедуру ручного ввода заново, выберите пункт "НЕТ", когда на дисплее появится запрос "Подтвердить записи?".

Подтвердить записи?



!

Если выбран пункт "ДА", записи будут сохранены, и изменить их впоследствии будет невозможно.

- ▶ Прокрутите меню вверх или вниз, чтобы выбрать пункт "Изменить запись" или "Очистить все записи", и подтвердите свой выбор.
- ▷ Изменение записи, стр. 39
- ▷ Очистка всех записей, стр. 39

!

Вводимые вручную записи можно изменять только во время процедуры ручного ввода. Изменение записей невозможно при следующих условиях:

- Записи были сохранены.
- Был осуществлен выход из режима ручного ввода записей.
- Автомобиль начал движение.

Изменение введенных вручную записей

Изменение записи

В течение текущей процедуры ручного ввода записей имеется возможность изменения записей и добавления действий.

Изменение записей и добавление действий:

- 1 Выберите вариант "НЕТ" и подтвердите выбор при появлении дисплея "Подтвердить записи?".

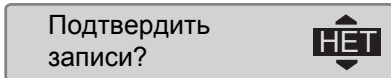

- 2 Используйте или для выбора опции "Изменить запись". Нажмите кнопку для подтверждения.

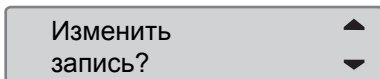

На экране отображается первая введенная вручную запись. Для изменений записей и добавления

действий следуйте процедуре ручного ввода записей, см.

- ▷ Процедура ручного ввода записей, стр. 32

Очистка всех записей

Возможно очистить несохраненные записи и перезапустить опцию "Добавить вручную?".

Очистка всех записей:

- 1 Выберите вариант "НЕТ" и подтвердите выбор при появлении дисплея "Подтвердить записи?".

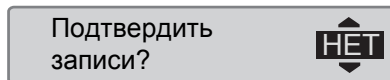

- 2 Используйте и для выбора опции "Очистить все записи". Нажмите кнопку для подтверждения.

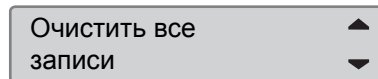

Для перезапуска процедуры ручного ввода записей см.

- ▷ Процедура ручного ввода записей, стр. 32

Поездка на пароме или на поезде

Деятельность "Паром/поезд"

Чтобы зарегистрировать планируемую поездку на пароме или поезде, нужно вручную активизировать вид деятельности "паром/поезд" перед началом поездки.

Активизация деятельности "Паром/поезд"

1 Нажмите кнопку **OK**, чтобы отобразить меню тахографа.

Меню тахографа, стр. 19

2 С помощью кнопок **▼** или **▲** выберите пункт меню "ТОЧКИ" и нажмите **OK**.

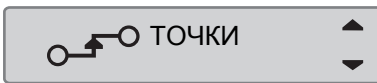

3 С помощью кнопок **▼** или **▲** выделите деятельность "паром/поезд".

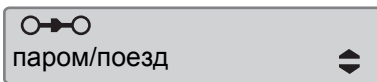

4 Нажмите кнопку **OK**, чтобы активизировать деятельность "паром/поезд".

Деактивизация деятельности "Паром/поезд"

Невозможно вручную деактивировать деятельность "паром/поезд". Она будет деактивирована автоматически при начале движения транспортного средства либо активации режима "ВНЕ учета".

Вождение, когда не требуется регистрация

Вождение, когда не требуется регистрация

Вождение вне учета

В определенных ситуациях вождения не требуется регистрация. Это режим "ВНЕ учета".

Более подробные сведения см. в директиве ЕС по применению тахографа 561/2006 и национальном законодательстве.

!

Ответственность за выполнение правил дорожного движения в соответствующей стране несет водитель.

Активизация режима "Вне учета"

- 1 Нажмите кнопку **OK**, чтобы отобразить меню тахографа.
- ▷ Меню тахографа, стр. 19

- 2 С помощью кнопок **▼** или **▲** выберите пункт меню "ТОЧКИ" и нажмите **OK**.

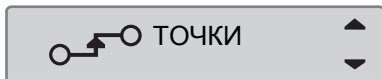

- 3 С помощью кнопок **▼** или **▲** выделите деятельность "ВНЕ учета".

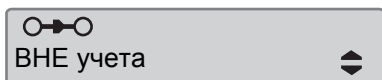

- 4 Нажмите кнопку **OK**, чтобы активизировать деятельность "ВНЕ учета". "На стандартном дисплее будет отображено сообщение "OUT".

▷ Главная страница, стр. 17

Завершение режима "Вне учета"

Режим "Вне учета" деактивируется при следующих условиях:

- Автоматически при извлечении или вставке карты водителя.

- При ручном переходе в режим "Конец ВНЕ учета?".

Вручную

- 1 Нажмите кнопку **OK**, чтобы отобразить меню тахографа.
- 2 С помощью кнопок **▼** или **▲** выберите пункт меню "ТОЧКИ" и нажмите **OK**.

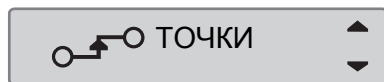

- 3 С помощью кнопок **▼** или **▲** выделите деятельность "ВНЕ учета".

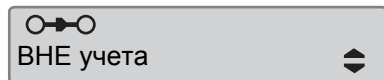

- 4 Нажмите кнопку **OK**, чтобы активизировать пункт "Конец ВНЕ учета?".

Конец ВНЕ
учета?



5 Нажмите , чтобы подтвердить.

Текущее состояние отображается на главной странице дисплея.

Распечатки

Распечатки

Вывод на печать

Данные, хранящиеся на карте водителя и в тахографе, можно распечатать в различных формах, см. Типы распечаток, стр. 45.







Вывод на печать возможен только на неподвижном автомобиле.





Следите за тем, чтобы не было помех в прорези на кассете для бумаги, в противном случае возникает опасность застревания бумаги в принтере.

Данные можно распечатывать на бумаге или просматривать на дисплее.

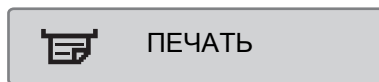
- 1 Чтобы создать распечатку из меню "Распечатать", нажмите .
- 2 С помощью кнопок  или  выберите пункт "ПЕЧАТЬ". Подтвердите кнопкой .



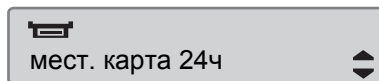

- 3 С помощью кнопок  или  выберите требуемый тип распечатки и нажмите .





Выбор карты и даты

В зависимости от выбранного типа распечатки может понадобиться указание карты водителя и даты.

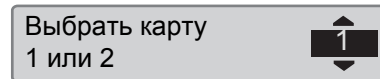

- 4 С помощью кнопок  или  выберите карту 1 или карту 2 и нажмите .



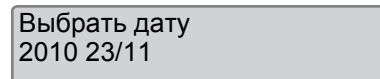

- 5 С помощью кнопок  или  выберите нужную дату и нажмите .





Отображение распечатки на дисплее

- 1 С помощью кнопок  или  выберите пункт "дисплей" и подтвердите кнопкой .



- 2 С помощью кнопки  можно прокручивать отображаемые данные.
- 3 Нажмите , чтобы вернуться к странице выбора распечатки.

Распечатка на бумаге

- 1 С помощью кнопок  или  выберите пункт "принтер" и подтвердите кнопкой .



- 2 После того как исчезнет сообщение "Идет печать", потяните распечатку вверх и оторвите ее.





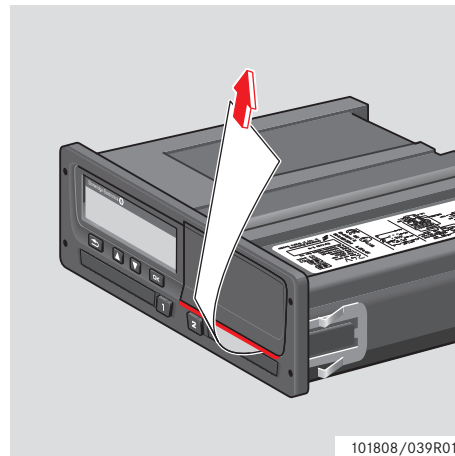





Чтобы отменить выполняющийся процесс печати, нажмите и удерживайте кнопку  (отмена).









Нажмите , чтобы вернуться на главную страницу дисплея.



Распечатки

Типы распечаток

Пункт меню	Тип распечатки	Описание
 24ч   карта 24ч	Деятельность водителя с карты, дневная распечатка (законодательное требование).	Список всех действий на выбранную дату с сохранением всех действий на карте водителя по времени UTC.
 24ч д  автомобиль 24ч	Деятельность водителя с автомобильного устройства, дневная распечатка (законодательное требование).	Список всех видов деятельности, сохраненных в тахографе на выбранную дату, по всемирному времени (UTC): Если карта не вставлена, выберите текущий день или любой из предыдущих восьми дней. Если карта вставлена, выберите любой день, сохраненный в тахографе, обычно максимум из 28 последних дней. Если на выбранной карте данные отсутствуют, распечатка запущена не будет.
 ! x   карта событий	Распечатка событий и неисправностей с карты. (законодательное требование)	Список всех предупреждений и неисправностей, сохраненных на карте водителя.

Пункт меню	Тип распечатки	Описание
 события автом.	Распечатка событий и неисправностей с автомобильного устройства (законодательное требование).	Список всех предупреждений и неисправностей, сохраненных в тахографе.
 технич. данные	Технические данные (законодательное требование).	Список технических данных в тахографе.
 превыш. скорос.	Распечатка превышений скорости. (законодательное требование)	Список всех предупреждений о превышении скорости.
 лист ручн. зап.	Распечатка записей, введенных вручную.	Распечатка бланка для заполнения ручкой записей, введенных вручную.
 скорость автом.	Скорость автомобиля (км/ч).	Список диапазонов скорости автомобиля в км/ч.
 обороты двигат.	Обороты двигателя (об/мин).	Список диапазонов оборотов двигателя в об/мин.
 состояние D1/D2	Состояние задних разъемов D1/D2.	Список изменений состояния задних разъемов D1 и D2. Варианты выходов для разъемов D1 и D2 определяются компанией.

Распечатки

Пункт меню	Тип распечатки	Описание
 мест. карта 24ч	Деятельность за день с карты водителя, по местному времени.	Список всех видов деятельности на любую дату, сохраненных на карте водителя, по местному времени.
 мест. автом.24ч	Деятельность за день из тахографа (АУ), по местному времени.	Список всех видов деятельности, сохраненных в тахографе на выбранную дату, по местному времени: Если карта не вставлена, выберите текущий день или любой из предыдущих восьми дней. Если карта вставлена, выберите любой день, сохраненный в тахографе, обычно максимум из 28 последних дней. Если на выбранной карте данные отсутствуют, распечатка запущена не будет.

Пример распечатки

Дневная распечатка (карта)

В этом примере показана распечатка "Деятельность за день с карты водителя" по всемирному времени (UTC) (ПЕЧАТЬ карта 24 ч).

В распечатке перечислены все виды деятельности, сохраненные на карте водителя на выбранную дату по всемирному времени (UTC).

Stoneridge

1 06/03/2009 10:32 (UTC)

2 24h

3 Andersson

4 Richard

5 S /00007001106910 0 0

6 20/02/2012

7 1234567890ABCDEFGH

8 S /ABC 123

9 Stoneridge Electronics

10 900208R7.1/26R01

11 T Johansson and Sons

12 T S / 0 0 0 1 1 6 0 0

13 T 23/09/2008

14 S / 0 0 0 1 2 3 0 0

101808/061R03

1 Дата и время распечатки (время UTC).

- 2 Тип распечатки (24 ч, карта).
- 3 Фамилия владельца карты.
- 4 Имя владельца карты.
- 5 Идентификационный номер карты и страны.
- 6 Дата окончания срока действия карты водителя.
- 7 Идентификационный номер автомобиля, VIN.
- 8 Страна регистрации и регистрационный номер автомобиля (VRN)
- 9 Изготовитель тахографа.
- 10 Серийный номер тахографа.
- 11 Мастерская, ответственная за последнюю калибровку.
- 12 Номер карты мастерской.
- 13 Дата последней калибровки.
- 14 Последний контроль, которому подвергался проверяемый водитель.

(Продолжение на следующей стр.) ▷▷

Распечатки

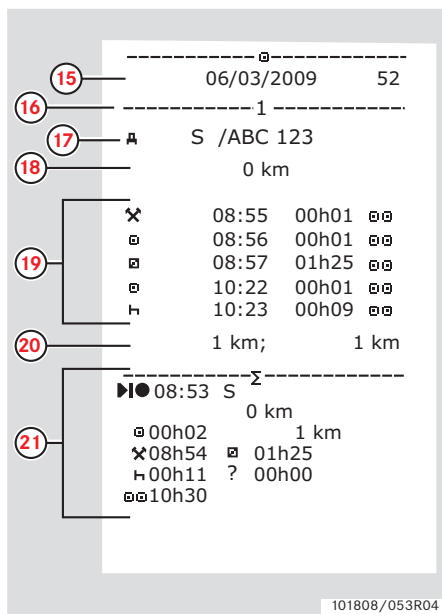

- 15** Дата запроса и счетчик присутствия карты.
- 16** Картоприемник, куда была вставлена карта.
- 17** Регистрационный номер транспортного средства (VRN) при вставленной карте водителя.
- 18** Одометр автомобиля при вставке карты.
- 19** Действия при вставленной карте водителя, время начала и продолжительность.
- 20** Извлечение карты: одометр автомобиля и расстояние, пройденное с момента последней вставки, для которого известно показание одометра.
- 21** Сводка о деятельности за день.

(Продолжение на следующей стр.) ▷▷

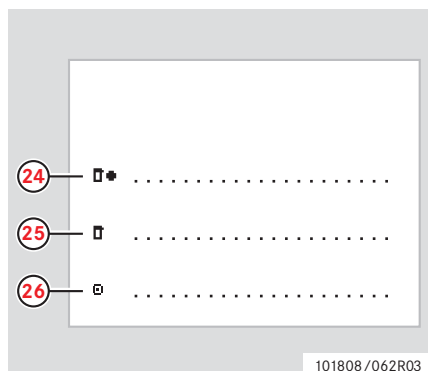
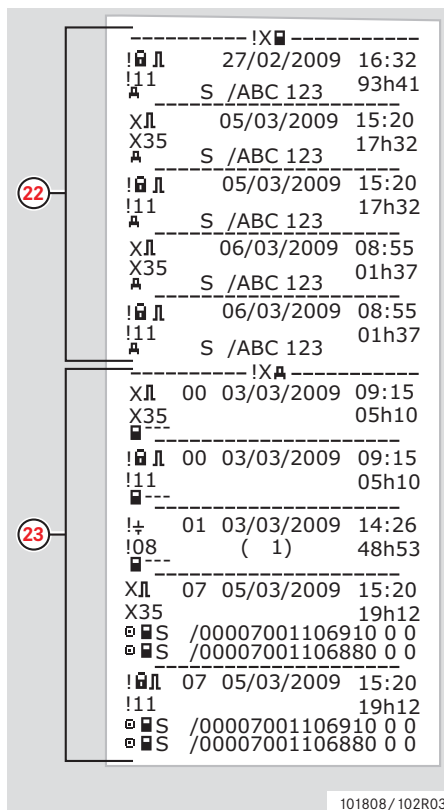

- 22** Последние пять событий и неисправностей с карты водителя.
- 23** Последние пять событий и неисправностей из АУ (автомобильного устройства)
- 24** Место контроля.
- 25** Подпись контролера.
- 26** Подпись водителя.

Распечатки

Дневная распечатка (АУ)

В этом примере показана распечатка

"Деятельность за день из автомобильного устройства", по времени UTC (ПЕЧАТЬ автомобиль 24 ч).

В распечатке перечислены все виды деятельности, сохраненные в автомобильном устройстве на выбранную дату по всемирному времени (UTC).

Примечание. Исключенные части см. на распечатке карты водителя.

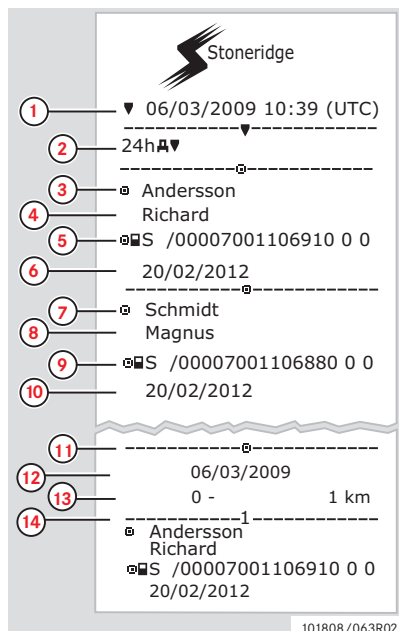

- 1 Дата и время распечатки (время UTC).
- 2 Тип распечатки (24 ч, АУ).
- 3 Фамилия владельца карты (водитель).

- 4 Имя владельца карты (водитель).
- 5 Идентификационный номер карты и страны.
- 6 Дата окончания срока действия карты водителя.
- 7 Фамилия владельца карты (сменный водитель).
- 8 Имя владельца карты (сменный водитель).
- 9 Идентификационный номер карты и страны.
- 10 Дата окончания срока действия карты сменного водителя.
- 11 Деятельность водителей, сохраненная в АУ, по картоприемникам в хронологическом порядке.
- 12 Дата запроса.
- 13 Одометр автомобиля в 00:00 и 24:00.
- 14 Водитель

15 → д → S /ABC 123
 16 → 03/03/2009 11:45
 17 → 0 km
 ✕ 00:00 08h53
 0 km; 0 km

 18 → 0 km
 ✕ 08:53 00h02
 0 km; 0 km

 □ Andersson
 Richard
 □ S /00007001106910 0 0
 20/02/2012
 д → S /ABC 123
 06/03/2009 10:26
 0 km
 ✕ 08:55 00h01
 08:56 00h01
 08:57 01h25
 10:22 00h01
 10:23 00h16
 1 km; 1 km

 19 → □ Schmidt
 Magnus
 □ S /00007001106880 0 0
 20/02/2012
 д → S /ABC 123
 21 → 05/03/2009 14:40
 0 km
 22 → □ 00:00 08h53
 0 km; 0 km

 □ 0 km
 □ 08:53 00h02
 0 km; 0 km

101808/113R03

- 15 Страна регистрации и регистрационный номер предыдущего использовавшегося автомобиля.
- 16 Дата и время извлечения карты из предыдущего автомобиля.
- 17 Одометр автомобиля при вставке карты.
- 18 Действия со временем начала и продолжительностью.
- 19 Сменный водитель.
- 20 Страна регистрации и регистрационный номер предыдущего использовавшегося автомобиля.
- 21 Дата и время извлечения карты из предыдущего автомобиля.
- 22 Одометр автомобиля при вставке карты.

(Продолжение на следующей стр.) ▷▷

Распечатки

Schmidt
 Magnus
 S /00007001106880 0 0
 20/02/2012
 S /ABC 123
 06/03/2009 10:25
 0 km M
 08:55 00h01
 08:56 01h43 *
 1 km; 1 km
 -----Σ-----
 1 00h00 0 km
 X 00h02 00h00
 H 00h00
 2 00h00 00h02
 X 00h00 00h00
 H 00h00

 Andersson
 Richard
 S /00007001106910 0 0
 08:53 S
 00h02 0 km 1km
 X 08h54 01h25
 H 00h16
 00h37

 Schmidt
 Magnus
 S /00007001106880 0 0
 08:53 S
 00h00 0 km 1km
 X 00h00 08h54
 H 01h43
 00h37

101808/114R03

M = введенные вручную записи о деятельности водителя.

* = период отдыха длительностью не менее одного часа.

- 23** Сводка о периодах без карты в картоприемнике водителя.
- 24** Сводка о периодах без карты в картоприемнике сменного водителя.
- 25** Сводка о деятельности за день (водитель).
- 26** Сводка о деятельности за день (сменный водитель).

События и неисправности (карта)

В этом примере показана распечатка "События и неисправности, карта", по времени UTC (карта событий).

В этой распечатке показываются все события и неисправности, сохраненные на карте водителя.

Stoneridge

1 20/07/2007 09:48 (UTC)

2 !X

3 Andersson

4 Richard

5 S /ABCD6789012345 1 1

6 31/12/2012

7 A 1234567890ABCDEFG
S /123 A 23F

8 A 24/1/2007 07:30 00h05
A 1234567890ABCDEFG
S /123 A 23F

!L 3/2/2007 15:30 00h00
!35
A 1234567890ABCDEFG
VIN
S /123 A 23F

101808/106R01

- 1 Дата и время (время UTC).
- 2 Тип распечатки (события и неисправности, карта).
- 3 Фамилия владельца карты.
- 4 Имя владельца карты.
- 5 Идентификационный номер карты и страны.
- 6 Дата окончания срока действия карты водителя.
- 7 Идентификационные данные автомобиля: VIN, страна регистрации и VRN.
- 8 Список всех событий, сохраненных на карте.

(Продолжение на следующей стр.) ▷▷

Распечатки

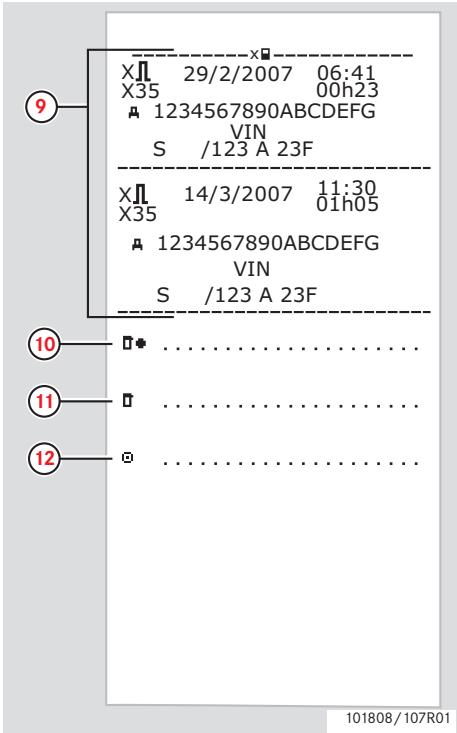

- 9 Список всех неисправностей, сохраненных на карте.
- 10 Место контроля.
- 11 Подпись контролера.
- 12 Подпись водителя.

События и неисправности (АУ)

В этом примере показана распечатка "События и неисправности, автомобильное устройство", по времени UTC (ПЕЧАТЬ события АВТОМ.).

В этой распечатке показываются все события и неисправности, сохраненные в автомобильном устройстве.

The image shows a diagnostic printout from Stoneridge. It contains two event entries. The first entry is for 20/07/2007 09:48 (UTC) and the second is for 07/02/2007 06:24. Each entry includes a type code, a name (Andersson Richard), a card number (S /ABCD6789012345 1 1), an expiration date (31/12/2012), a VIN (1234567890ABCDEFGH), and a VRN (S /123 A 23F). The printout is annotated with eight numbered callouts: 1 points to the date and time, 2 to the event type, 3 to the name, 4 to the card number, 5 to the VIN, 6 to the expiration date, 7 to the VRN, and 8 to the list of events.

```

Stoneridge

1 20/07/2007 09:48 (UTC)
2 !XD
3 Andersson
4 Richard
5 S /ABCD6789012345 1 1
6 31/12/2012
7 A 1234567890ABCDEFGH
  S /123 A 23F

8 !S 02 07/02/2007 06:24
  !04 (10) 00h00
  A 1234567890ABCDEFGH
  S /123 A 23F

  !S 05 07/02/2107 06:24
  !08 (10) 00h00
  A 1234567890ABCDEFGH
  S /123 A 23F
    
```

101808 / 108R01

- 1 Дата и время (время UTC).
- 2 Тип распечатки (события и неисправности, АУ).
- 3 Фамилия владельца карты.
- 4 Имя владельца карты.
- 5 Идентификационный номер карты и страны.
- 6 Дата окончания срока действия карты водителя.
- 7 Идентификационные данные автомобиля: VIN, страна регистрации и VRN.
- 8 Список всех событий, сохраненных в АУ.

(Продолжение на следующей стр.) ▷▷

Распечатки

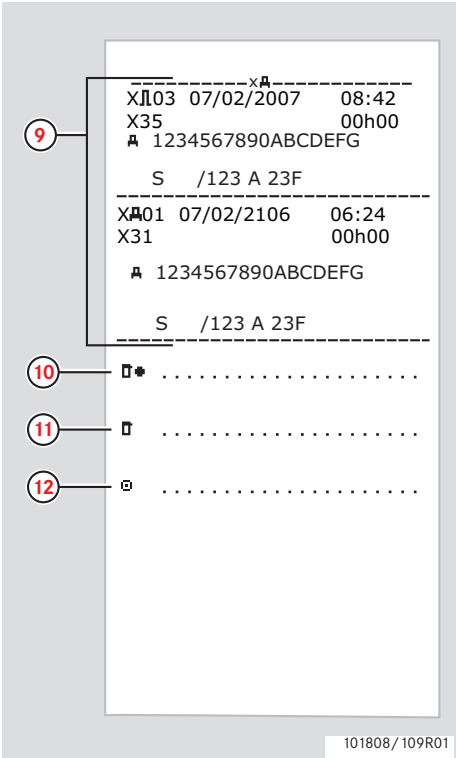

- 9 Список всех неисправностей, сохраненных в АУ.
- 10 Место контроля.
- 11 Подпись контролера.
- 12 Подпись водителя.

Технические данные

В этом примере показана распечатка "Технические данные, по времени UTC" (технич. данные).

В этой распечатке показываются такие данные, как настройки скорости, размер шин, данные калибровки и сведения о коррекциях времени.

The image shows a technical data printout from Stoneridge. The printout is organized into sections separated by dashed lines. Numbered callouts (1-13) point to specific data fields:

- 1: Date and time (UTC): 19/10/2010 08:41 (UTC)
- 2: Type of printout (tech. data): Te
- 3: Identification number of the vehicle (VIN): ABCD1E2345678910
- 4: Registration number of the vehicle (VRN) and country of registration: NL /AA-BB-12
- 5: Manufacturer of the tachograph: Stoneridge Electronics
- 6: Serial number of the tachograph: 900208E7.3/01R01
- 7: Tachograph number: SVN31309
- 8: Serial number of the tachograph, date of manufacture, type of equipment and manufacturer code: 1234567890/7878/06/A2
- 9: Year of manufacture: 2010
- 10: Version of the software and date of installation: v P477 31/07/2010
- 11: Serial number of the motion sensor: 1234567890/1006/07/A1
- 12: Sensor movement number: e1-175
- 13: Date of first installation of the motion sensor: 05/08/2010

At the bottom right of the printout, the code 101808/103R02 is visible.

- 1 Дата и время (время UTC).
- 2 Тип распечатки (тех. данные).
- 3 Идентификационный номер автомобиля (VIN).
- 4 Регистр. номер автомобиля (VRN) и страна регистрации.
- 5 Изготовитель тахографа.
- 6 Серийный номер тахографа.
- 7 Номер допуска тахографа.
- 8 Серийный номер тахографа, дата изготовления, тип оборудования и код изготовителя.
- 9 Год изготовления.
- 10 Версия программного обеспечения и дата установки.
- 11 Серийный номер датчика движения.
- 12 Номер допуска датчика движения.
- 13 Дата первой установки датчика движения.

(Продолжение на следующей стр.) ▷▷

Распечатки

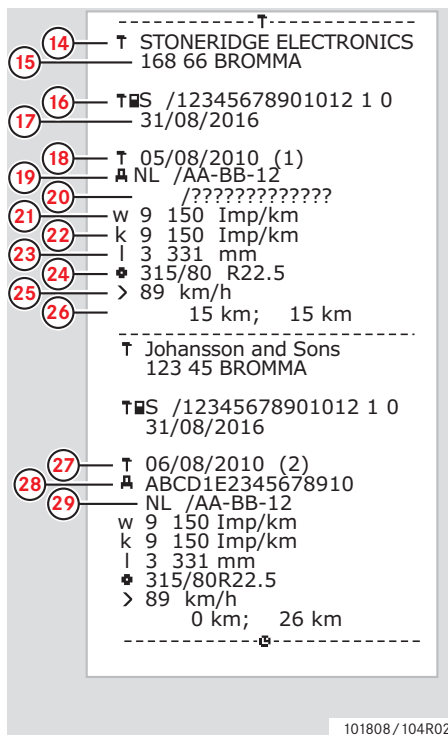

- 14 Мастерская, выполнившая калибровку.
- 15 Адрес мастерской.
- 16 Идентификатор карты мастерской.
- 17 Дата окончания срока действия карты мастерской.
- 18 Дата калибровки.
- 19 VIN
- 20 VRN и страна регистрации.
- 21 Индивидуальный коэффициент автомобиля.
- 22 Постоянная записывающего оборудования.
- 23 Эффективная окружность шин ведущих колес.
- 24 Маркировка шин автомобиля.
- 25 Установленная разрешенная скорость.
- 26 Старое и новое значения одометра.
- 27 Дата и причина калибровки.
- 28 VIN.
- 29 VRN и страна регистрации.

(Продолжение на следующей стр.) ▷▷

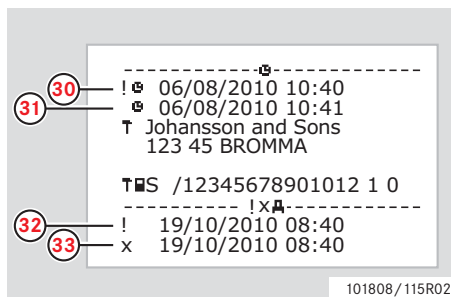

30 Старые дата и время (перед коррекцией времени).

31 Новые дата и время (после коррекции времени).

32 Время самого последнего события.

33 Время самой последней неисправности.

Распечатки

Превышение скорости

В этом примере показана распечатка "Превышение скорости" (превыш. скорос.).

В этой распечатке показываются события превышения скорости, продолжительность превышения скорости и сведения о водителе.

В распечатке указывается также пять наиболее серьезных событий превышения скорости за последние 365 дней и наиболее серьезные события в каждый из десяти последних дней.

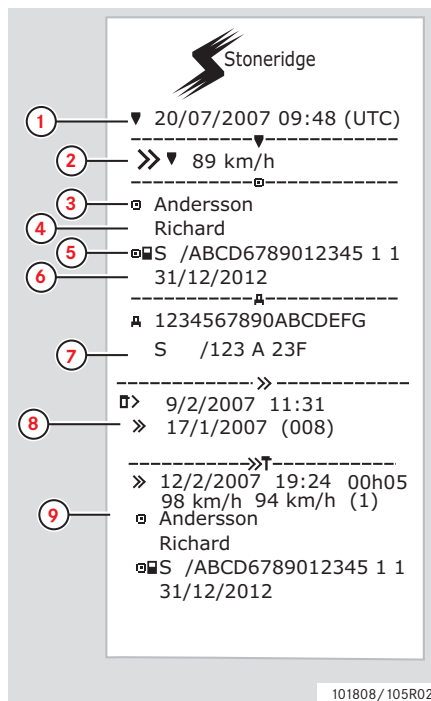

- 1 Дата и время (время UTC).
- 2 Тип распечатки (превышение скорости). Настройка устройства ограничения скорости.

- 3 Фамилия владельца карты.
- 4 Имя владельца карты.
- 5 Идентификационный номер карты и страны.
- 6 Дата окончания срока действия карты водителя.
- 7 Идентификационные данные автомобиля: VIN, страна регистрации и VRN.
- 8 Дата и время последнего контроля превышения скорости. Дата и время первого превышения скорости и количество превышений скорости.
- 9 Первое превышение скорости после последней калибровки. Дата, время и продолжительность. Максимальная и средняя скорость. Идентификационные данные водителя и карты водителя.

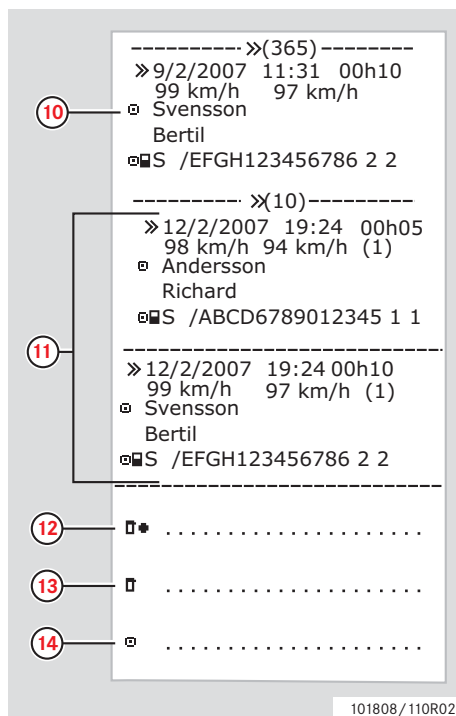

- 10** Пять наиболее серьезных превышений скорости за последние 365 дней.
Дата, время и продолжительность.
Максимальная и средняя скорость.
Идентификационные данные водителя и карты водителя.
- 11** Наиболее серьезные превышения скорости за последние десять дней.
Дата, время и продолжительность.
Максимальная и средняя скорость.
Идентификационные данные водителя и карты водителя.
- 12** Место контроля.
- 13** Подпись контролера.
- 14** Подпись водителя.

Распечатки

Скорость автомобиля.

В этом примере показана распечатка "Скорость автомобиля" (скорость автом.).

На этой распечатке показываются значения скорости автомобиля по диапазонам в хронологическом порядке водителей.

The screenshot shows a report from Stoneridge with the following data points corresponding to the callouts:

- 1: 20/07/2007 09:48 (UTC)
- 2: KM/H
- 3: Andersson
- 4: Richard
- 5: S /ABCD6789012345 1 1
- 6: 31/12/2012
- 7: 1234567890ABCDEFGH S /123 A 23F
- 8: S / B D 7 9 1 3 5 1
- 9: 11/07/2007 06:36
- 10: 11/07/2007 19:24
- 11: 0 <= v < 10 00h06, 10 <= v < 20 00h08, 20 <= v < 30 00h07, 30 <= v < 40 01h06, 40 <= v < 50 01h06, 50 <= v < 60 01h06, 60 <= v < 70 01h06, 70 <= v < ... 01h06

101808/116R0

- 1 Дата и время (время UTC).
- 2 Тип распечатки (скорость автомобиля).
- 3 Фамилия владельца карты.
- 4 Имя владельца карты.
- 5 Идентификационный номер карты и страны.
- 6 Дата окончания срока действия карты водителя.
- 7 Идентификационные данные автомобиля: VIN, страна регистрации и VRN.
- 8 Информация о предыдущем водителе (в хронологическом порядке).
- 9 Дата и время начала работы предыдущих водителей.
- 10 Дата и время окончания работы предыдущих водителей.
- 11 Диапазон скорости и продолжительность.

(Продолжение на следующей стр.) ▷▷

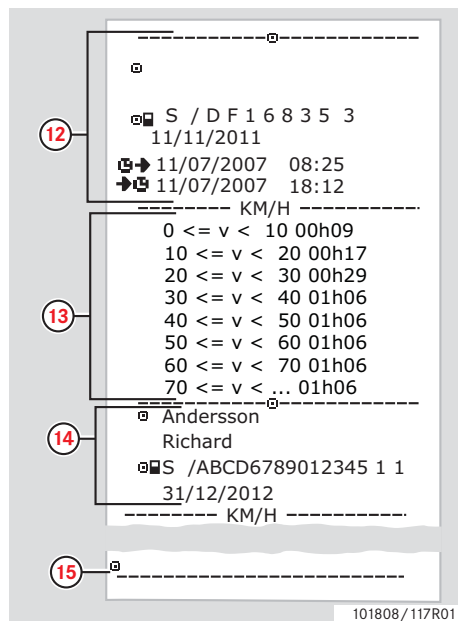

- 12 Информация о предыдущем водителе (в хронологическом порядке).
- 13 Диапазон скорости и продолжительность.
- 14 Данные карты последнего водителя.
- 15 Подпись водителя.

Распечатки

Обороты двигателя (об/мин)

В этом примере показана распечатка "Обороты двигателя" (обороты двигат.). В этой распечатке показываются значения оборотов двигателя по диапазонам об/мин в хронологическом порядке водителей.

The image shows a printout from Stoneridge with the following fields and callouts:

- 1**: 20/07/2007 09:48 (UTC)
- 2**: RPM
- 3**: Andersson
- 4**: Richard
- 5**: S / ABCD6789012345 1 1
- 6**: 31/12/2012
- 7**: 1234567890ABCDEFGH S /123 A 23F
- 8**: S / B D 7 9 1 3 5 1
- 9**: 11/07/2007 06:36
- 10**: 11/07/2007 19:24
- 11**: RPM table with ranges from 0 to 800.

101808/118R02

- 1** Дата и время (время UTC).
- 2** Тип распечатки (обороты двигателя).
- 3** Фамилия владельца карты.
- 4** Имя владельца карты.
- 5** Идентификационный номер карты и страны.
- 6** Дата окончания срока действия карты водителя.
- 7** Идентификационные данные автомобиля. VIN, страна регистрации и VRN.
- 8** Информация о предыдущем водителе (в хронологическом порядке).
- 9** Дата и время начала работы предыдущих водителей.
- 10** Дата и время окончания работы предыдущих водителей.
- 11** Диапазон оборотов двигателя и продолжительность.

(Продолжение на следующей стр.) ▷▷

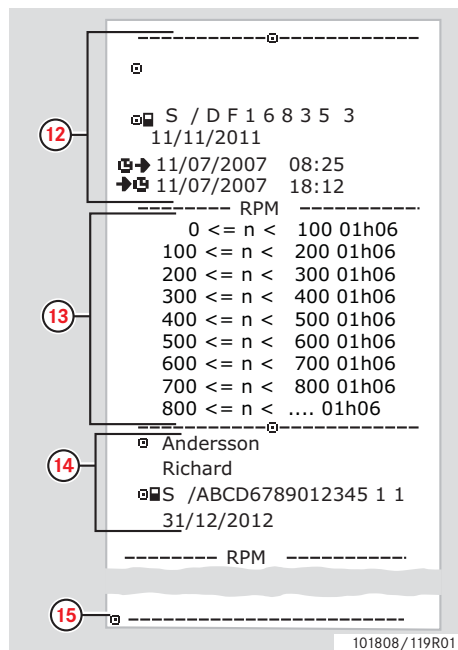

- 12** Информация о предыдущем водителе (в хронологическом порядке).
- 13** Диапазон оборотов двигателя и продолжительность.
- 14** Данные карты последнего водителя.
- 15** Подпись водителя.

Распечатки

Состояние D1/D2

В этом примере показана распечатка "Состояние D1/D2" (состояние D1/D2).

В этой распечатке показываются изменения состояния задних разъемов.

Тип выходов для задних разъемов определяется компанией.

Stoneridge

1 20/07/2007 09:48 (UTC)

2 STATUS 1/2

3 Andersson

4 Richard

5 S /ABCD6789012345 1 1

6 31/12/2012

7 A 1234567890ABCDEFGH
S /123 A 23F

8 15/07/2007
----- STATUS 1/2 -----

STATUS	D1	D2	TIME
1	0		
0	0		00:00:48
0	1		00:01:36
1	0		00:04:48
0	1		00:08:48
1	1		00:13:52
0	1		00:17:36
1	0		00:21:36
1	1		00:25:52

10

101808/120R01

- 1 Дата и время (время UTC).
- 2 Тип распечатки ("Состояние D1/D2")
- 3 Фамилия владельца карты.
- 4 Имя владельца карты.
- 5 Идентификационный номер карты и страны.
- 6 Дата окончания срока действия карты водителя.
- 7 Идентификационные данные автомобиля: VIN, страна регистрации и VRN.
- 8 Выбранная для распечатки дата.
- 9 Изменения состояния разъемов и их продолжительность.
- 10 Подпись водителя.

Распечатки по местному времени

Возможно получение распечаток типа "24 ч карта" и "24 ч АУ" по местному времени.

Эти распечатки облегчают контроль деятельности по местному времени ее начала и завершения.

В этих распечатках содержится такая же информация, как и в распечатках по времени UTC, и отличие заключается только в сдвиге по времени.

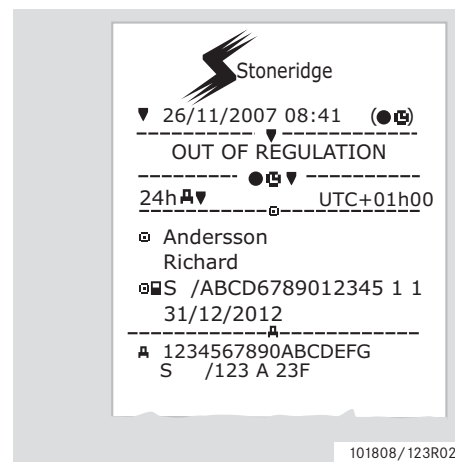
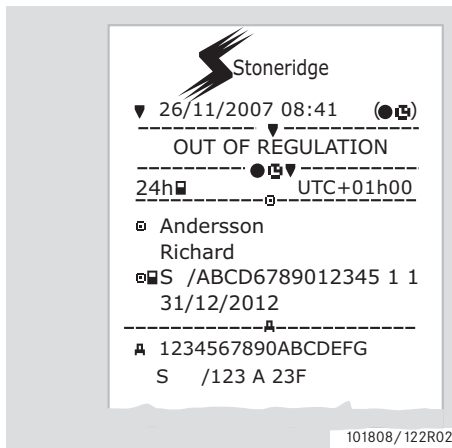

** OUT OF REGULATION ** (ВНЕ НОРМАТИВА) обозначает, что эта распечатка не отвечает требованиям какого-либо норматива.

Распечатки

**Распечатка, подтверждение
ручного ввода**

Это распечатка соответствует сценарию
ручного ввода записей.

(▷ Сценарии ручного ввода записей,
стр. 31)

The screenshot shows a receipt from Stoneridge with the following fields and callouts:

- 1**: Date and time (local time): 26/11/2007 08:41
- 2**: Receipt type (manual input): MO?
- 3**: Identification data: VIN 1234567890ABCDEF, VRN S /123 A 23F
- 4**: Card withdrawal time: 23/11/07 15:23
- 5**: Manual entries with durations:

✕	15:23	02h37
⌂	18:00	62h00
☑	08:00	00h37
- 6**: Card insertion time: 26/11/07 08:37
- 7**: Summary of manual entries:

✕	02h37	☑	00h37
⌂	62h00	?	00:00
Σ	65h14		

101808/121R03

- 1** Дата и время (местное время).
- 2** Тип распечатки (ручной ввод).
- 3** Идентификационные данные автомобиля: VIN, страна регистрации и VRN.
- 4** Время извлечения карты.
- 5** Введенные вручную записи с указанием продолжительности.
- 6** Время вставки карты.
- 7** Сводные данные ручного ввода.

Распечатка, бланк для ручного ввода

Распечатка бланка для заполнения ручкой записей, введенных вручную.

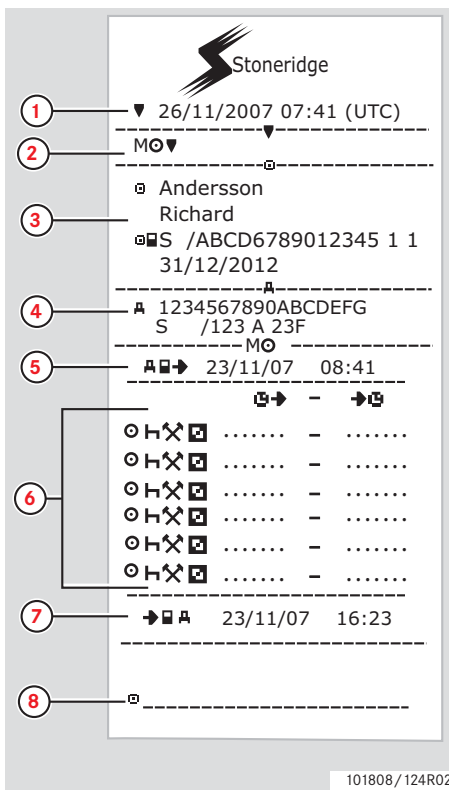

- 1 Дата и время (время UTC).
- 2 Тип распечатки (бланк для ручного ввода).
- 3 Идентификационные данные владельца карты.
- 4 Идентификационные данные автомобиля.
- 5 Время извлечения карты.
- 6 Введенные вручную записи с указанием продолжительности.
- 7 Время вставки карты.
- 8 Подпись водителя.

Настройки

Настройки

Настройки

Можно просмотреть либо изменить следующие настройки:

- Язык тахографа.
- Местное время.
- Время UTC.
- Инверсное отображение.
- Внутренний тест.

▷ Внутренний тест, стр. 108

- Регистрационный номер транспортного средства (VRN).



Изменение настроек возможно только на неподвижном автомобиле.

Язык

Язык карты водителя по умолчанию используется в тахографе и на распечатках.

Для тахографа и распечаток можно выбрать один из 30 языков.

(▷ Доступные языки, стр. 118)



Выбранный язык сохраняется только в тахографе, но не на карте водителя.

1 Нажмите кнопку у .

2 С помощью кнопок г или t выберите пункт "НАСТРОЙКИ" и нажмите у .



3 С помощью кнопок г или t выберите пункт "Язык" и нажмите у .



4 С помощью кнопок г или t выберите нужный язык и нажмите у .



5 Кратковременно отобразится следующее сообщение:

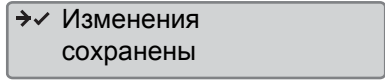

Настройка сохранена.

Нажмите е дважды, чтобы вернуться на главную страницу дисплея.

Изменение времени UTC

Для записи в тахографе всех видов деятельности используется время UTC Universal Time Coordinated – (скоординированное всемирное время):

- Время UTC приблизительно соответствует времени по Гринвичу (GMT).
- Во времени UTC не выполняется переход между летним и зимним временем.



- Время UTC можно откорректировать не более чем на +/-1 минуту в неделю в рабочем режиме устройства.
- Время UTC невозможно установить ближе чем на один час до времени окончания срока действия карты водителя.

!

Если время UTC в тахографе отклоняется более чем на 20 минут, тахограф должен быть откалиброван в мастерской по обслуживанию цифровых тахографов.

- 1 Нажмите кнопку **y** .
- 2 С помощью кнопок **r** или **t** выберите пункт "НАСТРОЙКИ" и нажмите **y** .



- 3 С помощью кнопок **r** или **t** выберите пункт "Время UTC" и нажмите **y** .

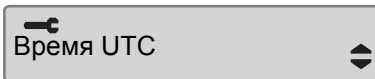

- 4 С помощью кнопок **r** или **t** измените время UTC на одну минуту и нажмите **y** .

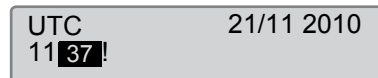

- 5 Кратковременно отобразится следующее сообщение:

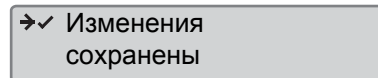

Настройка сохранена.

Нажмите **e** дважды, чтобы вернуться на главную страницу дисплея.

Настройки

Изменение местного времени

Местное время – это текущее время в определенной стране. Местное время устанавливается вручную.

Местное время показывается только для информации:

- На главной странице дисплея водителя.
- При ручном вводе данных о деятельности.
- На некоторых распечатках.



Местное время можно корректировать шагами по 30 минут.

- 1 Нажмите кнопку **y** .
- 2 С помощью кнопок **r** или **t** выберите пункт "НАСТРОЙКИ" и нажмите **y** .



- 3 С помощью кнопок **r** или **t** выберите пункт "Местное время" и нажмите **y** .

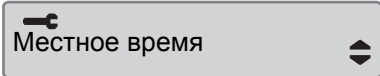

- 4 Используйте кнопку **r** или **t** для изменения местного времени с шагом 30 минут, после чего нажмите **y** .

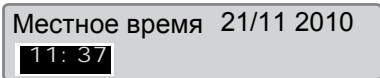

- 5 Кратковременно отобразится следующее сообщение:

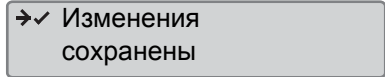

Настройка сохранена.

Нажмите **e** дважды, чтобы вернуться на главную страницу дисплея.

Летнее время

Функция автоматического перевода местного времени на летнее и зимнее время выдает запрос в последнее воскресенье марта и последнее воскресенье октября соответственно. Выберите "ДА", чтобы принять, или "НЕТ", чтобы отменить перевод времени.

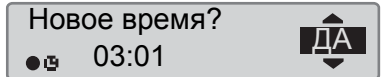





Инверсное отображение

Дисплей можно настроить на один из следующих двух режимов отображения:



- Позитивное отображение.
- Инверсное (негативное) отображение.

Чтобы изменить режим отображения:

1 Нажмите кнопку .

2 С помощью кнопок  или  выберите пункт "НАСТРОЙКИ" и нажмите .



3 С помощью кнопок  или  выберите пункт "Инверс. дисплей" и нажмите .

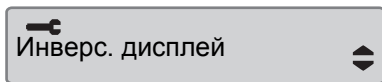

4 Нажмите кнопку  для подтверждения.

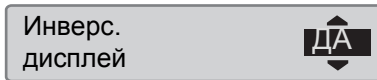

5 Кратковременно отобразится следующее сообщение:

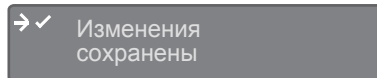

Настройка сохранена.

Нажмите  дважды, чтобы вернуться на главную страницу дисплея.



Для сброса инвертированного дисплея необходимо следовать такой же процедуре, однако на шаге 4 необходимо выбрать вариант "НЕТ".

Просмотр регистрационного номера транспортного средства



Возможно просмотреть регистрационный номер транспортного

средства для автомобильного устройства (АУ).

1 Нажмите кнопку .

2 Используйте кнопку  или  для выбора пункта меню "НАСТРОЙКИ", после чего нажмите .



3 Используйте кнопку  или  для выбора пункта "Reg. Number", после чего нажмите .

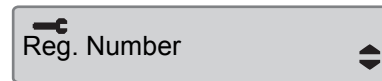

4 Отображается регистрационный номер транспортного средства.

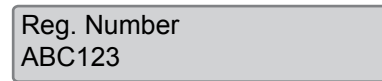

Трижды нажмите  для возврата к стандартному дисплею.

Ручной сброс ежедневного времени вождения

Ручной сброс ежедневного времени вождения

Имеется возможность сброса ежедневного времени вождения для водителя.

- 1 Используйте кнопку **r** или **t** для выбора экрана "Водитель 1".

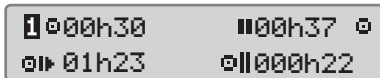

- 2 Нажмите и удерживайте кнопку **u** для сброса ежедневного времени вождения.



Страницы дисплея водителя



Обозначения

Сообщения, предупреждения и неисправности

Страницы дисплея

или вниз отобразить одну из следующих страниц дисплея.

Страницы дисплея водителя

- ▶ С помощью кнопок  и  выберите, чтобы прокруткой вверх

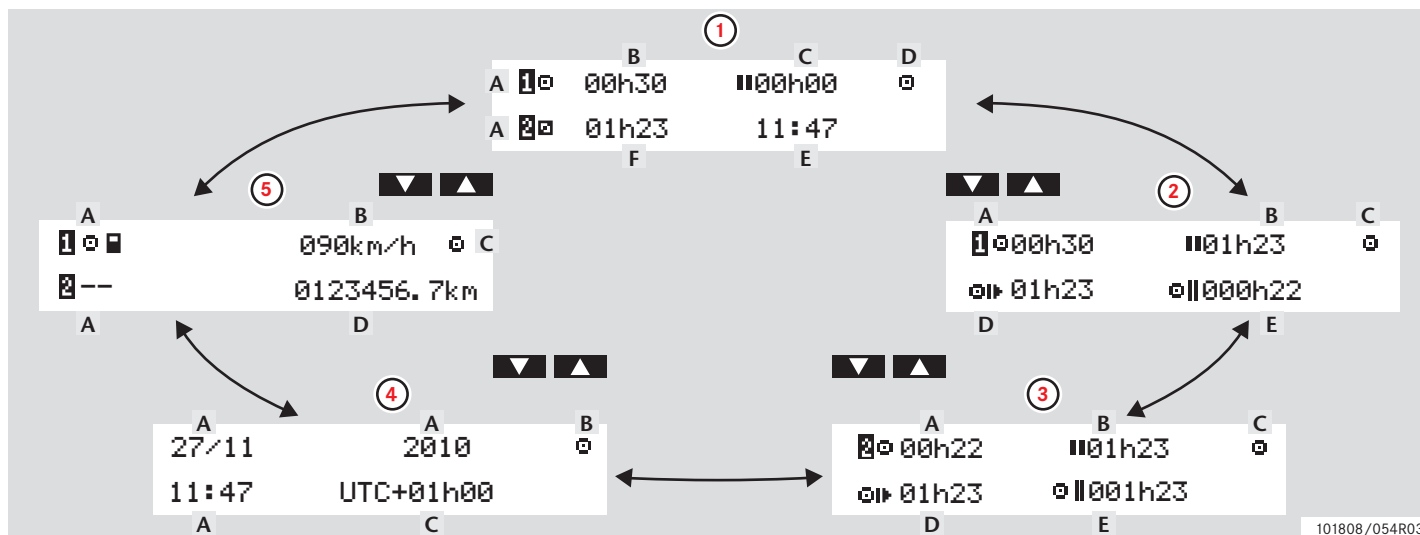

101808/054R03

Страницы дисплея

	Тип страницы дисплея	Информация	
1	Главная страница, водитель 1 и 2	<p>А. Текущая деятельность, водитель 1 и 2</p> <p>В. Вождение: время непрерывного вождения, водитель 1</p> <p>Готовность к работе: продолжительность деятельности водителя</p> <p>С. Суммарное время перерывов, водитель 1</p>	<p>D. Режим работы</p> <p>E. Местное время</p> <p>F. Продолжительность деятельности, водитель 2</p>
2	Водитель 1	<p>А. Время непрерывного вождения</p> <p>В. Суммарное время перерывов</p> <p>С. Режим работы</p>	<p>D. Суммарное время вождения за текущий день</p> <p>E. Суммарное время вождения на текущей и предыдущей неделе</p>
3	Водитель 2	<p>А. Время непрерывного вождения</p> <p>В. Суммарное время перерывов</p> <p>С. Режим работы</p>	<p>D. Суммарное время вождения за текущий день</p> <p>E. Суммарное время вождения на текущей и предыдущей неделе</p>
4	Дата и время	<p>А. Местное время и дата</p> <p>В. Режим работы</p>	С. Время UTC
5	Страница текущей скорости	<p>А. Тип карт, вставленных в картоприемники 1 и 2</p> <p>В. Текущая скорость</p>	<p>С. Режим работы</p> <p>D. Одометр</p>

!

Отображаемые значения времени вождения и отдыха должны использоваться только как ориентировочные с учетом действующего социального законодательства в соответствующей стране. В случае сомнений следует проверить и рассчитать эти значения с помощью соответствующих распечаток с карты за 24 ч.

Обозначения

Обозначения









Обозначения

Значки, отображаемые на дисплее и распечатках, обозначают людей, виды деятельности и процессы. (▷ Комбинации значков, стр. 83)

Значок	Описание
⊖	Функция не доступна
1,	Картоприемник водителя
2,	Картоприемник сменного водителя
	Карта
	Извлечение
	Работа
	Вождение/водитель
	Отдых/перерыв
	Рабочая готовность
	Перемещение на пароме/поезде
OUT	"Вне учета", т. е. запись не требуется

Значок	Описание
●	Местное время/ месторасположение
▶	Начало рабочего времени дня
⏸	Окончание рабочего времени дня
⏪	Перерыв
➔	С или ПО
▼	Принтер, распечатка
ρ	Бумага
□	Индикация
⌘	Выполняется обработка, подождите
⌚	Время, часы

Значок	Описание
UTC	Время UTC
24h	За день
	За неделю
	За две недели
Σ	Итого/сводка
>	Скорость
>>	Превышение скорости
×	Неисправности
!	События
?	Вопрос/неизвестно

Значок	Описание
	Мастерская
	Компания
	Контролер
	Изготовитель
	Безопасность
	Внешнее устройство хранения/считывание
	Кнопки
	Завершено
	Тахограф (АУ), автомобиль

Значок	Описание
	Размер шин
	Датчик
	Источник питания
	Печать
	Печать, подменю
	Блокирование компании
	Местоположения
	Местоположения, подменю
	Настройки

Обозначения

Комбинации значков

Комбинации значков, отображаемые на дисплее и распечатках, обозначают людей, виды деятельности и процессы.

Комбинация	Описание
● ▶	Местоположение в начале рабочего времени дня
▶ ●	Местоположение в конце рабочего времени дня
🕒 →	Время начала (UTC)
→ 🕒	Время окончания (UTC)
● 🕒	Местное время
○ ○	Вожделение экипажем
○	Время вождения за две недели
OUT →	Начало режима "Вне учета"

Комбинация	Описание
→ OUT	Окончание режима "Вне учета"
○ ▶	Суммарное время вождения за текущий день
↓ ○	Низкая температура принтера
↑ ○	Высокая температура принтера
🗺 --	Отсутствует карта
○ 🗺	Карта водителя
🔧 🗺	Карта мастерской
🏢 🗺	Карта компании
🗺 🗺	Контрольная карта
🗺 ●	Место контроля
🚗 →	С автомобиля

Сообщения, предупреждения и неисправности

Три типа уведомлений

Отображаемая на дисплее тахографа информация подразделяется на три типа уведомлений в зависимости от степени важности конкретного события:

- Сообщения
- Предупреждения
- Неисправности

На следующих страницах представлен алфавитный список всех сообщений, предупреждений и неисправностей, имеющих отношение к водителю.

В этом списке "карта водителя" сокращенно обозначается как "карта".

Сообщения

Сообщения представляют собой информацию о завершенных процессах, проблемах с картой водителя и напоминаниях о необходимости сделать перерыв.

Сообщения не сохраняются, и их невозможно распечатать.

- ▶ Чтобы удалить сообщение, нажмите кнопку **OK**.

Предупреждения

Предупреждения отображаются в случае нарушения законов, как например, при превышении скорости, или если данные тахографа не могут быть записаны по каким-либо причинам.

Предупреждения отображаются в виде всплывающего окна или мигают на дисплее.

Предупреждения сохраняются, и их можно распечатать.

▷ Вывод на печать, стр. 43

Чтобы удалить предупреждение с дисплея, дважды нажмите кнопку **OK**.

Неисправности





Неисправности имеют более критическое значение, чем предупреждения. Они отображаются в случае неисправности тахографа, датчика или карты водителя, а также при обнаружении вмешательства в оборудование.

Неисправности сохраняются, и их можно распечатать.

▷ Вывод на печать, стр. 43

Чтобы подтвердить восприятие предупреждения, нажмите кнопку **OK**.

Сообщения, предупреждения и неисправности

Индикация	Тип	Устройство	Описание	Действие
	Сообщение	Тахограф	Ввод невозможен во время вождения.	▶ Остановите автомобиль и повторите попытку ввода.
1 Card expiry days left:	Предупреждение	Карта	Срок действия карты, вставленной в картоприемник 1 ("2" для картоприемника 2), истекает через xx дней, где xx – число от 0 до 30.	▶ Обратитесь в уполномоченный орган для получения новой карты. Это сообщение убирается автоматически через 5 секунд или при нажатии любой кнопки.
!   Аппаратный сбой	Неисправность	Тахограф	Карта извлечена с применением силы, или обнаружено вмешательство в оборудование.	▶ Обратитесь в мастерскую по обслуживанию цифровых тахографов, чтобы проверить оборудование.
 →  Блокировка завершена	Сообщение	Тахограф	Выполнено блокирование.	▶ Дополнительные действия не требуются.
x  Внутр. сбой напр./тока	Неисправность	Тахограф	Тахограф (АУ) обнаружил внутреннюю неисправность.	▶ Обратитесь в мастерскую по обслуживанию цифровых тахографов, чтобы проверить оборудование.

Индикация	Тип	Устройство	Описание	Действие
! ◻ Вождение без действ. карты	Предупреждение	Карта	Вождение без соответствующей карты или с недопустимой комбинацией карт.	▶ Остановитесь и извлеките несоответствующую карту.
◦ ! / ! * Вождение не могу отк. гнездо	Сообщение	Тахограф	Сделана попытка открыть картоприемник во время движения автомобиля.	▶ Остановите автомобиль. Картоприемник можно открывать только на неподвижном автомобиле.
! д → т Время обслуживания	Сообщение	Тахограф	Требуется незамедлительная калибровка тахографа.	▶ Обратитесь в мастерскую по обслуживанию цифровых тахографов, чтобы заново откалибровать тахограф.
! ◻ Вставлена недейств. карта	Предупреждение	Карта	В картоприемник вставлена недействительная карта.	▶ Извлеките недействительную карту.

Сообщения, предупреждения и неисправности

Индикация	Тип	Устройство	Описание	Действие
! ■ → x1 Выброс без сохранения	Сообщение	Карта	Не удалось сохранить данные на карту, извлеченную из картоприемника 1 ("2" для картоприемника 2), из-за ошибки.	<ul style="list-style-type: none"> ▶ Очистите карту мягкой влажной тканью и повторите попытку. ▶ Если сообщение о неисправности не исчезает, выполните самотестирование (▷ Внутренний тест, стр. 108). ▶ Если неисправность не устраняется, обратитесь в мастерскую по обслуживанию цифровых тахографов, чтобы проверить оборудование.
▼ ↑ ○ Высокая темп. принтера	Сообщение	Принтер	Невозможно начать печать, или процесс печати был прерван из-за того, что температура принтера слишком высока.	<ul style="list-style-type: none"> ▶ Подождите, пока температура принтера не вернется в допустимый диапазон, и попытайтесь напечатать снова. ▶ Если печатать все равно не удастся, обратитесь в мастерскую по обслуживанию цифровых тахографов, чтобы проверить оборудование.

Индикация	Тип	Устройство	Описание	Действие
х д Л ⚡ ↑ Высокое питание датчика	Неисправность	Датчик	Напряжение питания датчика слишком высокое.	▶ Обратитесь в мастерскую по обслуживанию цифровых тахографов, чтобы проверить оборудование.
х д ← Л Датчик не отвечает	Неисправность	Датчик	Ошибка связи датчика движения.	▶ Обратитесь в мастерскую по обслуживанию цифровых тахографов, чтобы проверить оборудование.
х Л ✓ Датчик не отвечает	Неисправность	Датчик	Ошибка связи датчика движения.	▶ Обратитесь в мастерскую по обслуживанию цифровых тахографов, чтобы проверить оборудование.
⬇ ✓ ⬇ Загрузка завершена	Сообщение	Тахограф	Процесс считывания данных из тахографа завершен успешно.	▶ Дополнительные действия не требуются.
⬇ x ⬇ Загрузка не удалась	Предупреждение	Тахограф	Попытка считывания данных из тахографа завершилась неудачно.	▶ Повторите считывание. ▶ Обратитесь в мастерскую по обслуживанию цифровых тахографов, чтобы проверить оборудование.

Сообщения, предупреждения и неисправности

Индикация	Тип	Устройство	Описание	Действие
Идет печать 	Сообщение	Принтер	Идет печать.	<ul style="list-style-type: none"> ▶ Подождите, пока не закончится печать. ▶ Нажмите и удерживайте , чтобы отменить печать.
→ ✓ Изменения сохранены	Сообщение	Тахограф	Всплывающее сообщение для подтверждения того, что изменения сохранены.	▶ Дополнительные действия не требуются.
!   Конфликт карты	Предупреждение	Карта	Обнаружена недопустимая комбинация карт.	▶ Извлеките нарушающую функционирование карту.
▼ ↓ ÷ Мало бумаги в принтере	Сообщение	Принтер	Процесс печати прерван из-за слишком низкого входного напряжения тахографа.	<ul style="list-style-type: none"> ▶ Проверьте напряжение аккумулятора автомобиля, разъемы и т. п. ▶ Если печатать все равно не удастся, обратитесь в мастерскую по обслуживанию цифровых тахографов, чтобы проверить оборудование.
>4 1/2h Напомин. время перерыва	Сообщение	Тахограф	Истекло максимальное время непрерывного вождения 4,5 часа, определенное законодательством.	▶ Остановите автомобиль при первой же возможности и сделайте перерыв.

Индикация	Тип	Устройство	Описание	Действие
>4 1/2h? Напоминание ост. четверть	Сообщение	Тахограф	Осталось 15 минут до достижения водителем максимального времени непрерывного вождения 4,5 часа, определенного законодательством.	▶ В течение 15 минут найдите подходящее место, чтобы сделать перерыв.
! 🕒 Настройка UTC запрещена	Сообщение	Тахограф	Коррекция времени UTC более чем на +/- 1 (одну) минуту раз в неделю не допускается.	▶ Если время UTC в тахографе отклоняется более чем на 20 минут, его следует откалибровать в мастерской по обслуживанию цифровых тахографов.
х 📶 / 📶 ⚡ ✖ Невозм. откр. гнездо	Сообщение	Тахограф	Не удастся открыть соответствующий картоприемник.	<ul style="list-style-type: none"> ▶ Проверьте правильность функционирования картоприемника. ▶ Если картоприемник все равно не работает, обратитесь в мастерскую по обслуживанию цифровых тахографов, чтобы проверить оборудование.

Сообщения, предупреждения и неисправности

Индикация	Тип	Устройство	Описание	Действие
! Л =0 Неиспр. кабеля датчика	Предупреждение	Датчик	Ошибка данных датчика движения.	▶ Обратитесь в мастерскую по обслуживанию цифровых тахографов, чтобы проверить оборудование.
! Л >0 Неиспр. кабеля датчика	Предупреждение	Датчик	Ошибка данных датчика движения.	▶ Обратитесь в мастерскую по обслуживанию цифровых тахографов, чтобы проверить оборудование.
! Л ∠ x Несанк.откр. корпуса датчика	Неисправность	Датчик	Обнаружено несанкционированное вскрытие.	▶ Обратитесь в мастерскую по обслуживанию цифровых тахографов, чтобы проверить оборудование.
! Л Л Несанкц. изменение датч.	Неисправность	Датчик	Датчик заменен после последней привязки.	▶ Обратитесь в мастерскую по обслуживанию цифровых тахографов, чтобы проверить оборудование.
VU ! д ∠ x Несанкц. открыв. VU	Неисправность	Тахограф	Вскрыт корпус блока тахографа.	▶ Обратитесь в мастерскую по обслуживанию цифровых тахографов, чтобы проверить оборудование.

Индикация	Тип	Устройство	Описание	Действие
▼ Ⓟ ✖ Нет бумаги в принтере	Сообщение	Принтер	Процесс печати прерван из-за того, что в принтере закончилась бумага.	▶ Вставьте бумагу.
! Ⓞ / Ⓡ ■ Нет карты водителя/мастер.	Сообщение	Карта	Была выбрана функция, которая требует вставки карты водителя или карты мастерской.	▶ Вставьте карту водителя. ▶ Обратитесь в мастерскую по обслуживанию цифровых тахографов, чтобы проверить оборудование.
! Ⓡ Ⓡ ? Нет подробностей	Неисправность	Датчик	Возникла неисправность датчика неизвестного типа.	▶ Обратитесь в мастерскую по обслуживанию цифровых тахографов, чтобы проверить оборудование.
! Ⓡ Ⓡ Ⓡ Нет сигнала питания датчика	Неисправность	Датчик	Отсутствует питание датчика.	▶ Обратитесь в мастерскую по обслуживанию цифровых тахографов, чтобы проверить оборудование.

Сообщения, предупреждения и неисправности

Индикация	Тип	Устройство	Описание	Действие
▼ ↓ ○ Низкая темп. принтера	Сообщение	Принтер	Невозможно начать печать из-за того, что температура принтера слишком низка.	<ul style="list-style-type: none"> ▶ Подождите, пока температура принтера не вернется в допустимый диапазон, и попытайтесь напечатать снова. ▶ Если печатать все равно не удастся, обратитесь в мастерскую по обслуживанию цифровых тахографов, чтобы проверить оборудование.
х Л † ↓ Низкое питание датчика	Неисправность	Датчик	Напряжение питания датчика слишком низкое.	<ul style="list-style-type: none"> ▶ Обратитесь в мастерскую по обслуживанию цифровых тахографов, чтобы проверить оборудование.
Новое время? ● ☰ 03:01 	Сообщение	Тахограф	Выполняется перевод на летнее/зимнее время.	<ul style="list-style-type: none"> ▶ Выберите ответ "ДА", чтобы перейти на летнее или зимнее время. ▶ Выберите ответ "НЕТ" или нажмите кнопку , чтобы отменить перевод времени.
 → ☰ Ожидание кнопка не нажата	Сооб.-щение	Тахограф	Тахограф ожидает ввода.	<ul style="list-style-type: none"> ▶ Нажмите соответствующие кнопки и завершите процесс.

Индикация	Тип	Устройство	Описание	Действие
! L Ошибка данных датчика	Предупреждение	Датчик	Предупреждение отображается по одной из следующих причин: Отсутствует сигнал скорости от датчика. Неверный сигнал скорости или ошибка линии данных. Несоответствие датчика – скорости подписи в АУ.	► Обратитесь в мастерскую по обслуживанию цифровых тахографов, чтобы проверить оборудование.
! H L / L Ошибка данных датчика	Неисправность	Датчик	Внутренняя ошибка датчика, нарушение целостности сохраненных данных.	► Обратитесь в мастерскую по обслуживанию цифровых тахографов, чтобы проверить оборудование.

Сообщения, предупреждения и неисправности

Индикация	Тип	Устройство	Описание	Действие
!  ←  1 Ошибка данных карты	Неисправность	Карта	Обнаружены поврежденные данные при считывании данных с карты в картоприемнике 1 ("2" для картоприемника 2) в тахограф.	<ul style="list-style-type: none"> ▶ Извлеките карту и осмотрите ее. ▶ Очистите карту мягкой влажной тканью и повторите попытку. ▶ Если неисправность не устраняется, выполните самотестирование (▷ Внутренний тест, стр. 108). ▶ Если неисправность не устраняется, обратитесь в мастерскую по обслуживанию цифровых тахографов, чтобы проверить оборудование.
!   Ошибка данных карты	Неисправность	Тахограф	В данных пользователя, хранящихся в тахографе, имеются ошибки.	<ul style="list-style-type: none"> ▶ Обратитесь в мастерскую по обслуживанию цифровых тахографов, чтобы проверить оборудование.
!  →  Ошибка перед. дан.датч.	Неисправность	Датчик	Нарушена связь между датчиком скорости и тахографом.	<ul style="list-style-type: none"> ▶ Обратитесь в мастерскую по обслуживанию цифровых тахографов, чтобы проверить оборудование.

Индикация	Тип	Устройство	Описание	Действие
х Л д Ошибка связи датчика	Неисправность	Датчик	Ошибка связи датчика движения.	▶ Обратитесь в мастерскую по обслуживанию цифровых тахографов, чтобы проверить оборудование.
М.....! Память полна!	Сообщение	Тахограф	Заполнена память для ручного ввода записей.	▶ Измените введенные вручную записи так, чтобы уменьшить общее количество записей.
1 ! ☒ ☒ 1 Перекрыв. с врем. карты 1	Предупреждение	Тахограф	Время последнего извлечения вставленной карты водителя позже, чем дата/время тахографа (АУ).	<ul style="list-style-type: none"> ▶ Извлеките карту водителя. ▶ Проверьте и при необходимости откорректируйте дату/время тахографа (АУ). ▶ Подождите, пока не истечет перекрытие времени.
▼ ✓ ▼ Печать завершена	Сообщение	Принтер	Процесс печати завершен.	▶ Дополнительные действия не требуются.
▼ ○ ▼ Печать отменена	Сообщение	Принтер	Процесс печати отменен.	▶ Дополнительные действия не требуются.

Сообщения, предупреждения и неисправности

Индикация	Тип	Устройство	Описание	Действие
! ■ д 1 Посл.сессия при езде	Предупреждение	Карта	Карта водителя в картоприемнике 1 ("2" для картоприемника 2) была извлечена неправильно во время предыдущей сессии. Предыдущее извлечение карты из картоприемника 1 ("2" для картоприемника 2) было выполнено тахографом неправильно.	<ul style="list-style-type: none"> ▶ Извлеките карту и осмотрите ее. ▶ Очистите карту мягкой влажной тканью и повторите попытку. ▶ Если сообщение о неисправности не исчезает, выполните самотестирование (▷ Внутренний тест, стр. 108).
>> Превыш. скорости	Предупреждение	Тахограф	Превышение установленного предельного значения скорости автомобиля в течение 1 минуты, которое будет сохранено.	<ul style="list-style-type: none"> ▶ Соблюдайте установленное ограничение скорости.
д → т ? Предв. пред. обслуживания	Сообщение	Тахограф	Следующая калибровка, предварительное предупреждение.	<ul style="list-style-type: none"> ▶ Обратитесь в мастерскую по обслуживанию цифровых тахографов, чтобы проверить оборудование.

Индикация	Тип	Устройство	Описание	Действие
>>? Предупр. превыш. скорости	Сообщение	Тахограф	Автомобиль превышает установленное ограничение скорости. Через 1 (одну) минуту непрерывного превышения скорости предупреждение будет сохранено.	▶ Соблюдайте установленное ограничение скорости.
! † Прекращ. подачи питания	Предупреждение	Тахограф	Напряжение питания тахографа ниже или выше пределов диапазона для нормальной работы или отключено.	▶ Обратитесь в мастерскую по обслуживанию цифровых тахографов, если причина появления этого сообщения неизвестна.
! ▣ ◦ При езде карты вставлена	Предупреждение	Карта	Карта водителя вставлена во время движения автомобиля.	▶ Продолжайте поездку, если карта водителя действительна.
← § ✓ Разблокиров. завершена	Сообщение	Тахограф	Выполнено разблокирование.	▶ Дополнительные действия не требуются.

Сообщения, предупреждения и неисправности

Индикация	Тип	Устройство	Описание	Действие
х Л Сбой датчика	Неисправность	Датчик	Ошибка в линии данных между датчиком скорости и тахографом.	<ul style="list-style-type: none"> ▶ Обратитесь в мастерскую по обслуживанию цифровых тахографов, чтобы проверить оборудование.
х ■ 1 Сбой Карты 1	Неисправность	Карта	Карта в картоприемнике 1 ("2" для картоприемника 2) неисправна.	<ul style="list-style-type: none"> ▶ Извлеките карту и осмотрите ее. ▶ Очистите карту мягкой влажной тканью и повторите попытку. ▶ Если сообщение о неисправности не исчезает, выполните самотестирование (▷ Внутренний тест, стр. 108). ▶ Если неисправность не устраняется, обратитесь в мастерскую по обслуживанию цифровых тахографов, чтобы проверить оборудование.
! ■ Л Сбой пров. датчика	Неисправность	Датчик	Тахограф не обнаруживает датчик движения.	<ul style="list-style-type: none"> ▶ Обратитесь в мастерскую по обслуживанию цифровых тахографов, чтобы проверить оборудование.

Индикация	Тип	Устройство	Описание	Действие
!    Сбой пров. датчика	Неисправность	Датчик	Тахограф не распознает подключенный датчик движения как установленный.	<ul style="list-style-type: none"> ▶ Обратитесь в мастерскую по обслуживанию цифровых тахографов, чтобы проверить оборудование.
!   1 Сбой пров. подлин. карты	Неисправность	Карта	Проверка безопасности карты в картоприемнике 1 ("2" для картоприемника 2) завершилась неудачно.	<ul style="list-style-type: none"> ▶ Извлеките карту и осмотрите ее. ▶ Очистите карту мягкой влажной тканью и повторите попытку. ▶ Если сообщение о неисправности не исчезает, выполните самотестирование (▷ Внутренний тест, стр. 108).
  1 Срок карты завершен	Сообщение	Карта	Закончился срок действия карты в картоприемнике 1 ("2" для картоприемника 2).	<ul style="list-style-type: none"> ▶ Извлеките карту и замените ее на действительную.
!   Уже в режиме компании	Сообщение	Карта	Вставлены две карты компании. Вторая карта будет извлечена без аутентификации.	<ul style="list-style-type: none"> ▶ Вставьте только одну карту компании.

Сообщения, предупреждения и неисправности

Индикация	Тип	Устройство	Описание	Действие
! ■ Уже в режиме калибр.	Сообщение	Карта	Вставлены две карты мастерской. Вторая карта будет извлечена без аутентификации.	
! ■ Уже в режиме управл.	Сообщение	Карта	Вставлены две контрольные карты. Вторая карта будет извлечена без аутентификации.	▶ Вставьте только одну контрольную карту.
fn ✖ Функция не работает	Сообщение	Тахограф	Невозможно выполнить требуемую функцию.	<ul style="list-style-type: none"> ▶ Проверьте, установлен ли тахограф в правильный режим работы. ▶ Если сообщение не исчезает, обратитесь в мастерскую по обслуживанию цифровых тахографов, чтобы проверить оборудование.

Страницы дисплея и данные

Сообщения, предупреждения и

Замена рулона бумаги для принтера

Обслуживание и уход

Внутренний тест

Часто задаваемые вопросы

Замена рулона бумаги для принтера

Извлечение кассеты для бумаги

- ▶ Прижмите верхний край передней панели. Панель откинется.

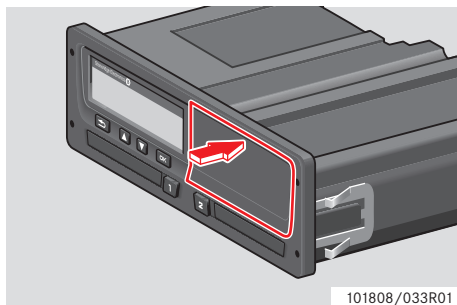

- ▶ Удерживайте панель за нижний край.

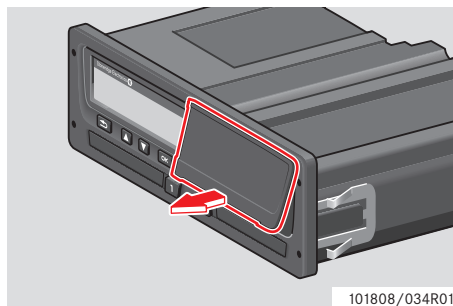

- ▶ Осторожно вытяните кассету для бумаги наружу.

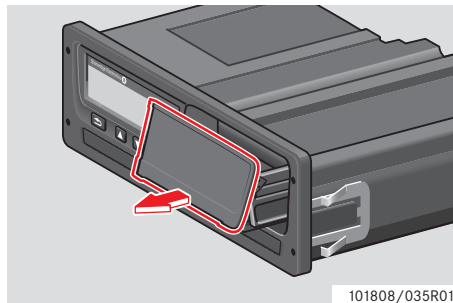

Вставка рулона бумаги

!

Применяйте только бумагу для принтера, допущенную компанией Stoneridge, в противном случае возможно нарушение работоспособности принтера.

- ▶ Вставьте рулон бумаги. Направьте бумагу вокруг задней части кассеты, затем вперед, пропустив ее под нижним краем панели.

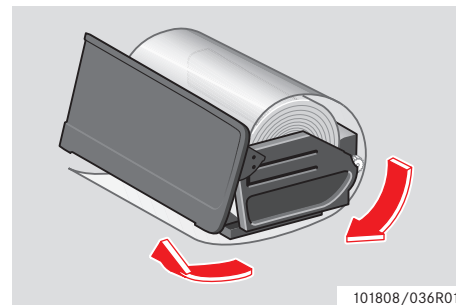

Замена рулона бумаги для принтера

- ▶ Вставьте кассету в крепления принтера.
- ▶ Прижмите панель посередине и задвиньте кассету для бумаги в блок тахографа так, чтобы она зафиксировалась.

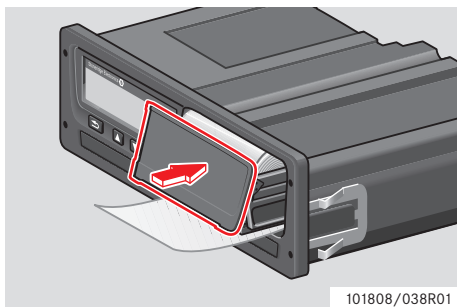

- ▶ Вытяните бумагу вверх и оторвите ее.

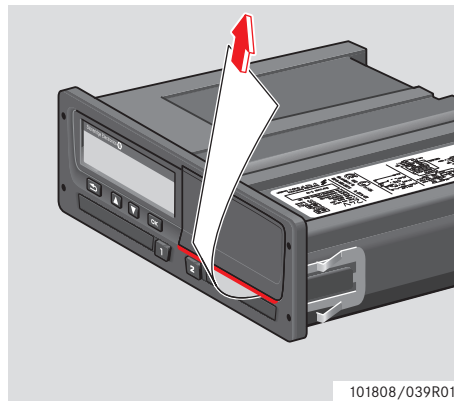

Обслуживание и уход

Расходные материалы для принтера

При возникновении потребности в расходных материалах обращайтесь к местному представителю компании.

Расходный материал	Деталь №
Рулон бумаги - упаковка 3 шт.	6800-032
Рулон бумаги - упаковка 8 шт.	6800-002
Кассета для бумаги	6800-001

!

Храните бумагу для принтера в прохладном, сухом и темном месте.

Уход за картой

Уход за картой:

- Не сгибайте и не перекручивайте карту.
- Следите за тем, чтобы на контакты карты не попадала пыль и грязь.
- При необходимости очищайте карту мягкой влажной тканью.
- Принимайте меры предосторожности против кражи, утери и повреждения карты.

Повреждение, утеря или кража карты водителя

Если карта водителя повреждена, утеряна или украдена, для получения карты на замену, ее владелец должен обратиться в уполномоченный орган в той стране, где была выпущена карта. Если карта водителя украдена, или ее владелец подозревает, что к ней получил доступ не уполномоченный на это человек, об этом нужно заявить в

местные правоохранительные органы и получить номер протокола.

!

Водитель без действительной карты водителя не имеет права вести автомобиль, оборудованный цифровым тахографом.

По вопросам национального законодательства обращайтесь в местные органы власти.

Уход за тахографом

Уход за тахографом:

- Не помещайте никакие предметы в открытые картоприемники, иначе они могут быть повреждены.
- Проникновение грязи внутрь может привести к преждевременному отказу тахографа.
- Картоприемники должны быть постоянно закрыты, их следует открывать только для того, чтобы вставить или извлечь карту.
- Очищайте грязный тахограф влажной мягкой тканью.

Не допускайте воздействия высокого напряжения!

Отключите питание тахографа, если предполагаете, что понадобится несколько попыток пуска двигателя автомобиля от вспомогательного источника напряжения.

Дополнительные сведения о том, как отключить питание тахографа, см. в руководстве по эксплуатации автомобиля.

Если отключается питание тахографа, может потребоваться заново откалибровать тахограф.





!





Высокое напряжение может привести к необратимому повреждению тахографа и отказу его электронных узлов. Повреждение тахографа по этой причине влечет за собой аннулирование гарантии.

Внутренний тест



Внутренний тест

Выполнение внутреннего теста возможно только на неподвижном автомобиле. Этот тест позволяет водителю проверить правильность функционирования следующих частей тахографа:



	Индикация
	Карта водителя
	Кнопки
	Принтер
	Инверсное отображение

- 1 Нажмите кнопку .
- 2 С помощью кнопок  или  выберите пункт "НАСТРОЙКИ" и нажмите .

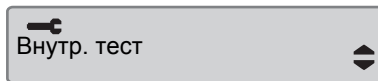

- 3 С помощью кнопок  или  выберите пункт "Внутр. тест" и нажмите .



- 4 С помощью кнопок  или  выберите, какой тест нужно выполнить, и нажмите .

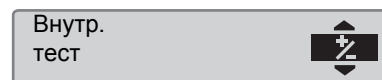
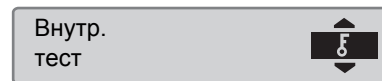
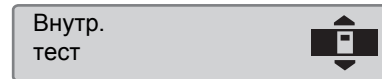
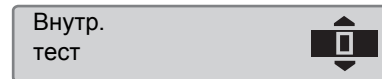

Внутренний тест

















Значок	Тест	Описание	Действия в случае неудачного прохождения теста
□	Индикация	<p>Проверка дисплея</p> <p>На дисплее отображается позитивное изображение, негативное изображение и узор из прямоугольников по 1 секунде.</p>	<ul style="list-style-type: none"> ▶ Обратитесь в мастерскую по обслуживанию цифровых тахографов для проверки оборудования, если невозможно прочитать информацию на дисплее.
■	Карта водителя	<p>Проверка вставленных карт водителей</p> <p>В соответствующем картоприемнике должна быть карта водителя. Имя владельца карты считывается и отображается на 2 секунды.</p>	<ul style="list-style-type: none"> ▶ Если выдается сообщение о неисправности карты водителя, проверьте другую карту водителя, чтобы убедиться в исправности тахографа. ▶ Если предполагается, что тахограф неисправен, обратитесь в мастерскую по обслуживанию цифровых тахографов, чтобы проверить оборудование. ▶ Если действительно неисправна именно карта водителя, обратитесь в уполномоченный орган в той стране, где была выпущена карта водителя.

Значок	Тест	Описание	Действия в случае неудачного прохождения теста
⌘	Кнопки	<p>Проверка кнопок Вам будет выдаваться команда поочередно, по одной нажимать кнопки слева направо с промежутком между нажатиями в 2 секунды, иначе тест пройден не будет.</p>	<ul style="list-style-type: none"> ▶ Тщательно очистите грязные кнопки влажной тканью с мягким моющим средством. ▶ Обратитесь в мастерскую по обслуживанию цифровых тахографов, чтобы проверить оборудование, если какая-либо кнопка постоянно не работает.
▼	Принтер	<p>Распечатка тестовой страницы</p>	<ul style="list-style-type: none"> ▶ Проверьте кассету для бумаги, при необходимости вставьте новый рулон бумаги или замените кассету. ▶ Обратитесь в мастерскую по обслуживанию цифровых тахографов, чтобы проверить оборудование, если принтер все равно не работает.
⌘	Инверсное отображение	<p>Проверка функционирования инверсного отображения Отображение дисплея изменится на инверсное на 2 секунды.</p>	<ul style="list-style-type: none"> ▶ Обратитесь в мастерскую по обслуживанию цифровых тахографов для проверки оборудования, если невозможно прочитать информацию на дисплее.

Часто задаваемые вопросы

Часто задаваемые вопросы

Часто задаваемые вопросы	Ответы
Как вставить и извлечь карту водителя?	<p>Нажмите и удерживайте кнопку 1 или 2 не менее трех секунд, и картоприемник выдвинется.</p> <p>Чтобы извлечь карту из картоприемника, слегка прижмите карту водителя снизу вверх через отверстие в лотке картоприемника или опустите край лотка вниз так, чтобы карта водителя выступила. (Извлечение карты возможно только на неподвижном автомобиле.)</p>
Как получить распечатку "24 ч" с карты водителя?	<p>Один раз нажмите кнопку OK, чтобы перейти на страницу печати. Еще раз нажмите кнопку OK и с помощью кнопок ▲ и ▼ выберите требуемую распечатку. Чтобы подтвердить выбор и начать печать, нажмите OK.</p>
Как вывести распечатку "24 ч" по местному времени?	<p>Один раз нажмите кнопку OK, чтобы перейти к меню печати. Еще раз нажмите кнопку OK. С помощью кнопок ▲ и ▼ выберите требуемую распечатку. Запустите вывод выбранной распечатки, нажав кнопку OK.</p>
Как выбрать язык на тахографе?	<p>Нажмите кнопку OK. С помощью кнопок ▲ и ▼ выберите меню "Настройки" и нажмите OK. С помощью кнопок ▲ и ▼ выберите меню "Язык" и нажмите OK. С помощью кнопок ▲ и ▼ выберите нужный язык и нажмите OK.</p>

Часто задаваемые вопросы	Ответы
Как выбрать вид деятельности на тахографе?	Нажмите кнопку  или  . Можно выбрать один из следующих режимов: "Рабочая готовность", "Прочие работы" и "Отдых/перерыв". Режим "Вождение" устанавливается автоматически, когда автомобиль начинает двигаться.
Как установить местное время?	Перейдите в раздел настроек, нажав кнопку  на главной странице. Затем, с помощью кнопок  и  , перейдите к меню настроек. Нажмите  , чтобы войти в меню настроек, и с помощью кнопок  и  выберите пункт "Местное время", подтвердите нажатием кнопки  . Корректировать время можно шагами по 30 минут. Нажмите кнопку  для подтверждения.
Как заменить бумагу в принтере?	Снимите переднюю крышку с правой стороны тахографа, прижав верхний край пластмассовой крышки. Крышка освободится, позволяя вам вынуть рулон.
Как быстро убедиться в том, что АУ функционирует правильно?	Нажмите кнопку  один раз, а затем с помощью кнопок  и  перейдите к меню "Настройки". В меню "Настройки" можно выбрать пункт "Внутренний тест", чтобы выполнить проверку функционирования тахографа SE5000.
Как перейти в режим "Паром/Вне учета"?	Нажмите кнопку  один раз, а затем с помощью кнопок  и  перейдите к меню "Места". В меню "Места" можно выбрать пункты "Паром" или "Вне учета".

Часто задаваемые вопросы

Часто задаваемые вопросы	Ответы
Как считать данные из тахографа SE5000? (Режим компании владельца)	Убедитесь в том, что в тахограф вставлена и заблокирована действительная карта компании. См. "Блокирование компании". Подключите допущенное устройство считывания, чтобы получить данные.
Как заблокировать данные компании? (Режим компании владельца)	Вставьте карту компании и нажмите OK , чтобы перейти в меню. С помощью кнопок ▲ и ▼ выберите пункт "Блокирование компании" и подтвердите нажатием OK .
Когда требуется блокировать данные компании? (Режим компании владельца)	В первый раз при приемке поставленного автомобиля необходимо вставить карту компании, чтобы заблокировать данные.
Где расположен разъем для считывания? (Режим компании владельца)	Этот разъем расположен слева от рулона бумаги, за пластмассовой крышкой.

Доступные страны

Доступные языки

Тахограф ADR

Данные, сохраняющиеся на карте водителя и в тахографе

Национальные импортеры

Часовые пояса

Доступные страны

Тахограф позволяет выбрать в качестве местоположения следующие страны.

Страна
Австрия
Азербайджан
Албания
Андорра
Армения
Беларусь
Бельгия
Болгария
Босния и Герцеговина
Ватикан
Великобритания, включая:
• Гибралтар,
• Гернси,
• Джерси,
• Олдерни,
• Остров Мэн,

Страна
Венгрия
Германия
Греция
Грузия
Дания
Европейский Союз
Ирландия
Исландия
Испания, см. регионы Испании рядом.
Италия
Казахстан
Кипр
Латвия
Литва
Лихтенштейн
Люксембург

Страна
Македония
Мальта
Монако
Нидерланды
Норвегия
Польша
Португалия
Прочие страны Европы
Прочие страны мира
Республика Молдова
Российская Федерация
Румыния
Сан-Марино
Сербия
Словакия
Словения
Туркменистан

Доступные страны

Страна	Регионы Испании
Турция	Андалусия
Украина	Арагон
Узбекистан	Астурия
Фарерские острова	Балеарские острова
Финляндия	Валенсия
Франция	Галисия
Хорватия	Канарские острова
Чешская республика	Кантабрия
Черногория	Кастилия – Ла-Манча
Швейцария	Кастилия – Леон
Швеция	Каталония
Эстония	Мадрид
Югославия	Мурсия
	Наварра
	Риоха
	Страна Басков
	Эстремадура

Доступные языки

В качестве языка по умолчанию в тахографе используется язык карты водителя.

Язык тахографа и распечаток можно изменить на один из следующих языков.

Язык	
Български	Болгарский
Čeština	Чешский
Dansk	Датский
Deutsch	Немецкий
Eesti	Эстонский
Ελληνικά	Греческий
English	Английский
Español	Испанский
Français	Французский
íslenska	Исландский
Italiano	Итальянский
Latviesu	Латышский
Lietuviu	Литовский
Magyar	Венгерский
Nederlands	Голландский

Язык	
Norsk	Норвежский
Polski	Польский
Română	Румынский
Русский	Русский
Português	Португальский
Slovenčina	Словацкий
Slovenscina	Словенский
Suomi	Финский
Svenska	Шведский
Shqip	Албанский
Bosanski	Боснийский
Hrvatski	Хорватский
Македонски јаз	Македонский
Srpski	Сербский
Türkçe	Турецкий

Тахограф ADR

Тахограф ADR**Допущен для применения на автомобилях, перевозящих опасные грузы**

Вариант тахографа ADR допущен для применения на автомобилях, перевозящих опасные грузы.

Он отличается от стандартного тахографа наличием защиты от взрыва и сертифицирован в соответствии с директивой ЕС 94/9/ЕС.

Номер сертификата испытания TÜV:

ATEX 2507 X, с соответствующими приложениями.

(TÜV= Technischer Überwachungs Verein, общество технического надзора в ФРГ)



Защита от взрыва тахографа ADR гарантируется только при условии, что автомобиль неподвижен, а изолирующий выключатель аккумулятора разомкнут.

Особенности тахографа ADR

В тахографе ADR некоторые функции отключаются немедленно после выключения зажигания.

- Выдвижение картоприемников невозможно.
- Получение распечаток невозможно.
- Фоновая подсветка кнопок и дисплея отключается.



Тахограф ADR переходит в энергосберегающий режим немедленно после выключения зажигания.

Для того чтобы работали все функции тахографа ADR, ключ зажигания должен быть в положении "включено" или "зажигание включено", в зависимости от модели автомобиля.

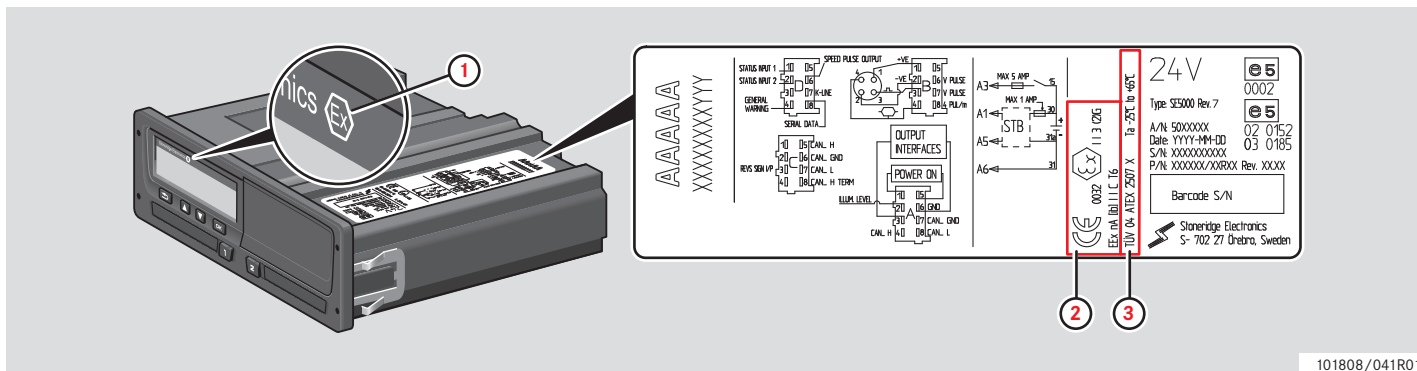

101808/041R01

Видимые различия между стандартным тахографом и тахографом ADR

- 1 Значок "Ex" спереди на тахографе
- 2 Классификация ADR
- 3 Номер сертификата испытания TÜV

Данные, сохраняющиеся на карте водителя и в тахографе

Данные, сохраняющиеся на карте водителя и в тахографе

На карте водителя и в тахографе сохраняются различные данные по каждому из следующих пунктов:

- День
- Водитель
- Автомобиль
- Изменение деятельности

Данные, сохраняющиеся на карте водителя

Данные сохраняются на карте водителя в следующих случаях:

- Карта водителя вставляется в тахограф или извлекается из него.
- Деятельность водителя изменяется или вводится вручную.
- Выдаются предупреждения или уведомления о неисправности.
- Выполняются проверки представителями власти.

При работе двух водителей данные каждого из них сохраняются только на соответствующей карте.

Данные о вставке и извлечении

Данные, сохраняющиеся за каждый день и для каждого автомобиля:

- Дата и время первой вставки и последнего извлечения карты водителя.
- Значение одометра автомобиля при первой вставке и последнем извлечении карты водителя.
- Регистрационный номер автомобиля и страна его регистрации (страна – член ЕС или ЕЭЗ).

Данные о деятельности водителя

Данные, сохраняющиеся за каждый день и при смене деятельности водителя:

- Дата и счетчик дневного присутствия.
- Общее расстояние, пройденное владельцем карты водителя.
- Состояние вождения в 00:00 часов или при вставке карты, одиночным водителем или членом экипажа.
- Записи о каждом изменении деятельности водителя.
- Состояние водителя: водитель или сменный водитель.
- Картоприемник, который используется в тахографе.
- Вставлена карта или нет в момент смены деятельности.
- Деятельность водителя.
- Дата и время изменения деятельности.

Данные, сохраняющиеся в тахографе

Данные сохраняются в тахографе в следующих случаях:

- Карта водителя вставляется или извлекается.
- Водитель меняет деятельность.
- Происходят события или возникают неисправности.
- Вмешательство в тахограф.

Скорость автомобиля сохраняется непрерывно.

Данные о вставке и извлечении

Данные, сохраняющиеся для каждой карты водителя:

- Фамилия и имя владельца карты.
- Номер карты водителя, страна, где выпущена карта, и дата окончания срока действия карты
- Дата и время вставки и извлечения карты водителя.
- Значение одометра автомобиля на карте водителя.
- Время вставки и извлечения.
- Регистрационный номер автомобиля и страна регистрации автомобиля.
- Время извлечения карты на последнем автомобиле, на котором была вставлена карта водителя.
- В какой картоприемник была вставлена карта водителя.
- Индикация, вводились ли ручную записи о деятельности.
- Язык, выбранный водителем на тахографе.

Данные о деятельности водителя

Данные, сохраняющиеся за каждый день и при смене деятельности водителя:

- Состояние вождения: одиночный или член экипажа.
- Картоприемник, который используется в тахографе.
- Вставлена карта или нет в момент смены деятельности.
- Деятельность водителя.
- Дата и время изменения деятельности.

Прочие данные

Прочие данные, сохраняющиеся в тахографе:

- Подробные сведения о скорости автомобиля.
- Превышения скорости автомобиля продолжительностью не менее 1 минуты.
- События в компании и мастерской.

Национальные импортеры

Национальные импортеры

Национальные импортеры

В следующем списке перечислены национальные импортеры.

Обращайтесь к местным представителям компании, чтобы получить информацию, техническую поддержку или расходные материалы.

Страна	Импортер	Номер телефона	Адрес
Австралия	Mobile Instrument Service Pty Ltd.	Телефон: +61 02 9621 8190 Факс: +61 02 9676 7297	13/11 Bowmans Rd, 2148 Kings Park, New South Wales, Australia E-mail: mispl@iprimus.com.au
Австрия	См. "Германия".		
Беларусь	Grandzapchast Ltd	Телефон: +37517 2476758 Факс: +37517 2476758	20-1-79, Shishkina Street, 220118 Minsk, Republic of Belarus E-mail: scgzv@jenty.by
Бельгия	Phelect SRPL	Телефон: +32 (8) 7560 274 Факс: +32 (8) 7560 273	Zoning Industriel des Plénesses, Route des 3 Entités, 15, 4890, Thimister-Clermont, Belgium E-mail: info@phelect.be
Болгария	Globus Commerce Ltd.	Телефон: +359 028 403 226 Факс: +359 028 403 194	Angel Voivoda Str 47. 126, 1510, Sofia, Bulgaria E-mail: globus@globuscommerce.com Website: http://www.globuscommerce.com

Страна	Импортер	Номер телефона	Адрес
Босния и Герцеговина	См. "Хорватия".		
Бразилия	Stoneridge Electronics Ltd - PST Electronics	Телефон: +55 19 3787 6211 Факс: +55 19 3787 6230	Estrada Telebros-Unicamp, Km 0,97, Conjunto 01, Campinas , SP, Caixa Postal 6191, CEP 13084-971 Website: marcos.silveira@stoneridge.com
Великобритания	Stoneridge Electronics Ltd	Телефон: +44 (0)1382 866 400 Факс: +44 (0)1382 866 401	Charles Bowman Avenue, Claverhouse Industrial Park, Dundee DDB 9UB, Scotland, UK E-mail: amsales@stoneridge.com Website: http://www.stoneridgeelectronics.info
Венгрия	Szelpo AutoControl Systems Kft.	Телефон: +36 (0)22 500 863 Факс: +36 (0)22 500 862	Budai út 390, 8000 Székesfehérvár, Hungary E-mail: szelpo@szelpo.hu Website: http://www.szelpo.hu
Дания	BG Service Center A/S	Телефон: +45 (0)87 418010 Факс: +45 (0)8617 4444	Grenåvej 148, DK-8240 Aarhus, Denmark E-mail: jk@bgdk.com Website: http://www.bgdk.dk
Германия	IVEKA Automotive Technologies Schauz GmbH	Телефон: +49 (0)7041 96950 Факс: +49 (0)7041 969555	Talweg 8, DE-75417 Mühlacker, Baden Württemberg, Germany E-mail: info@iveka.de Website: http://www.iveka.de
Голландия	См. "Нидерланды".		

Национальные импортеры

Страна	Импортер	Номер телефона	Адрес
Греция	Auto Turbo Ltd	Телефон: +30 210 3417987 Факс: +30 210 3461980	Iera Odos 92, 10447 Athens, Greece E-mail: info@autoturbo.gr Website: http://www.autoturbo.gr
Израиль	Tachograph Ltd.	Телефон: +972 (0)3 550 7254 Факс: +972 (0)3 559 6891	25 Hapeled St, Holon, 58815 Israel E-mail: pniel_m@netvision.net.il Website: http://www.speedometer.co.il
Иордания	Saba Trading Est	Телефон: +962 (0)6 416 6264 Факс: +962 (0)6 416 5835	25 AK Hadeed Street, POBox 925964, Umheeran, Amman, 11190 Jordan E-mail: sabatrd@wanadoo.jo
Ирландия	Argent Equipment Ltd	Телефон: +353 (0)1 450 8414	21 Parkmore Industrial Estate, Longmile Road, Dublin 12 E-mail: sales@argent.ie
Ирландия	MMC Commercials Ltd.	Телефон: +353 (0)1 419 2300 Факс: +353 (0)1 450 1035	John F Kennedy Drive, Naas Road, Dublin 12, Republic of Ireland
Исландия	Heckla hf	Телефон: +354 (0)590 5100 Факс: +354 (0)590 5101	Klettagardar 10, IS-104 Reykavik, Iceland E-mail: obj@hekla.is Website: http://www.hekla.is

Страна	Импортер	Номер телефона	Адрес
Испания	Stoneridge Electronics	Телефон: +34 1 662 3222 Факс: +34 1 662 3226	Avda. Servero Ochoa 38, Pol. Ind. Casa Blanca, ES-28108 Alcobendas, Madrid, Spain E-mail: spain.amsales@stoneridge.com Website: http://www.stoneridgeelectronics.info/es
Италия	Stoneridge Electronics s.r.l.	Телефон: +39 06 50 86 10 01 Факс: +39 06 50 86 10 06	Viale Caduti nella Guerra di Liberazione, 568 00128 Rome, Italy E-mail: italy.amsales@stoneridge.com Website: http://www.stoneridgeelectronics.info/it
Казахстан	ТОО "Транс-Тахограф"	Телефон: +7 87 182 450 391 Факс: +7 87 182 327 556	Room 120, 99 Akademika Margulana str, Pavlodar, 140013, Kazakhstan E-mail: trantsahograf@rambler.ru
Канада	Canadian Automotive Instruments Ltd.	Телефон: +1 780 963 8930 Факс: +1 780 963 8230	33 Boulder Blvd, T7Z 1V6 Stoney Plain, Alberta, Canada E-mail: sales@c-a-i.net Website: http://www.c-a-i.net
Китай	Stoneridge Asia Pacific Electronics (Suzhou) Co. Ltd.	Телефон: +86 512 6286 2188 Факс: +86 512 6715 2128	268 ThangZuang Road, Loueng North District SIP, 215001, Suzhou, JiangSu, P.R China E-mail: info@stoneridge.com Website: www.stoneridge.com
Кипр	K A Hiras Parts Ltd.	Телефон: +357 (0)25 571 230 Факс: +357 (0)22 575 667	Soudas 16B, CY-3048 Limassol, Cyprus E-mail: k.a.hiras@cytanet.com.cy Website: http://www.hirasparts.com

Национальные импортеры

Страна	Импортер	Номер телефона	Адрес
Косово	См. "Хорватия".		
Латвия	Nordtranselektro SIA	Телефон: +371 6756 3753 Факс: +371 6756 3753	Braslas 22, LV1035, Riga, Latvia E-mail: ntrans@ilad.lv Website: http://www.tahograf.lv
Литва	UAB PMM	Телефон: +370 37407998 Факс: +370 37407996	Uosio Str 10, Kaunas 50133, Lithuania E-mail: info@pmm.lt Website: http://www.pmm.lt
Люксембург	См. "Германия".		
Македония	См. "Хорватия".		
Мальта	Ucimco Overseas Ltd.	Телефон: +356 (0)23 821 551 Факс: +356 (0)21 492 699	Ucimco Buildings, Valley Road, B'Kara, BKR14 Malta E-mail: pclass@pater.com.mt
Молдова	SC Caterpillar SRL	Телефон: + 373 22925551 Факс: + 373 22925553	str. Padurii 20, 2002 Chisinau, Republic of Moldova E-mail: office@caterpillar.md Website: http://www.caterpillar.md
Марокко	Egloffé Controle Maroc	Телефон: +212 5 22 24 83 80	4 Rue Rahal Ben Ahmed, Rond Point Aïcha, 20330 Belvédère, Casablanca, Morocco
Марокко	Sara Electronique	Телефон: +212 5 22 62 36 37	67 Rue Abou Youssef El Mesdaghi, 20300 La Villette, Casablanca, Morocco

Страна	Импортер	Номер телефона	Адрес
Нидерланды	C.A.S.U. Utrecht b. v.	Телефон: +31 (0)30 288 4470 Факс: +31 (0)30 289 8792	Ravenswade 118 (Industrieterrein de Liesbosch) NL-3439 LD Nieuwegein, Netherlands E-mail: info@casuutrecht.nl Website: http://www.casuutrecht.nl
Новая Зеландия	Robinson Instruments Ltd.	Телефон: +64 (0)9 636 5836 Факс: +64 (0)9 636 5838	3/31 Princes Street, Onehunga, Auckland, 1061, New Zealand E-mail: sales@robinsoninstruments.co.nz Website: http://www.robinsoninstruments.co.nz
Норвегия	Instek A/S	Телефон: +47 (0)628 16833 Факс: +47 (0)628 12250	Mårveien 6, Boks 1227, NO-2206 Kongsvinger, Norway E-mail: instek@instek.no Website: http://www.instek.no
Польша	Neris	Телефон: +48 (0)22 662 2299 Факс: +48 (0)22 824 9777	Spisaka 90A, PL-02-495 Warszawa, Poland E-mail: neris@neris.pl Website: http://www.neris.pl/
Португалия	Lusilectra - Veiculos E Equipamentos Sa	Телефон: +351 226 198 750	Rua Eng Ferreira Días 747 / 793,4100-247 Porto, Portugal
Россия	Авесто Центр	Телефон: +7 495 232 2111 Факс: +7 495 232 2111	Ostapovsky proezd, 22/3, Moscow, 109316 Russia E-mail: avtermo@atom.ru Website: http://www.awesto.ru

Национальные импортеры

Страна	Импортер	Номер телефона	Адрес
Румыния	S C Fomco Prodimpex SRL	Телефон: +40 265 318008 Факс: +40 265 318008	Str Principala nr 801 E, 547185, Cristest, Mures, Romania E-mail: office@fomco.ro Website: http://www.fomco.ro
Сербия	Univerzal Auto Tehnic Doo	Телефон: +381 31 722 755 Факс: +381 32 722 756	1, Rudnichka Str, Gornji Milanovac, 32300 Serbia E-mail: univerzalat@alfamail.rs Website: http://www.univerzalat.rs/
Словения	См. "Хорватия".		
Тайвань	TVI Company Ltd	Телефон: +886 (0)2 2698 9638 Факс: +886 (0)2 2698 9056	9F-5, No.79 (FEWC / C-Building), Shin-Tai-Wu Road, Si-Jhih, Taipei County 22100, Taiwan E-mail: jonathen@cef.com.tw Website: http://www.cef.com.tw
Тунис	Electro Diesel Tunisie	Телефон: +216 071 333 066	9 Rue Hamouda Pacha, 1001, Tunis, Tunisia
Тунис	MAP Services	Телефон: +216 070 836 665	29 Rue de l'Artisanat, 2035 Ariana, Tunisia
Турция	Norm Elektronik Sanayi Ve Dis Ticaret AS	Телефон: +90 (312) 397 79 94 Факс: +90 (312) 397 79 98	A.T.B Is Merkezi, G Blok No 189-190, Macunkoy/Yeni-mahalle, Ankara, Turkey E-mail: mertsert@normelektronik.net Website: www.normelektronik.net
Украина	CJSC Terminal T-K	Телефон: +380 623671739 Факс: +380 62362440	4, Kommunalnaya Str., Avdeevka 86060, Donetsk Region, Ukraine E-mail: oleg@terminal-tsc.com Website: http://www.terminal-tsc.com

Страна	Импортер	Номер телефона	Адрес
Финляндия	Piirla Oy	Телефон: +358 (0)17 283 1595 Факс: +358 (0)17 283 1644	Hopeakatu 4, FI-70150 Kuopio, Finland E-mail: piirla@piirla.fi Website: http://www.piirla.fi
Франция	Stoneridge Electronics	Телефон: +33 (0)5 59 50 80 40 Факс: +33 (0)5 59 50 80 41	Adress1: Zone Industrielle de St Etienne, Chermin de CasenaveFR-64100, Bayonne, Aquitaine, France E-mail: france.amsales.@stoneridge.com Website: http://www.stoneridgeelectronics.info/fr
Хорватия	Auto Konzalting D.O.O.	Телефон: +385 (0)1 307 7124 Факс: +385 (0)1 307 7124	Hanamanova 26, HR-1000 Zagreb, Croatia E-mail: auto-konzalting@zg.htnet.hr Website: http://www.usteda-goriva.hr
Черногория	См. "Хорватия".		
Чешская республика	HALE spol. s r o.	Телефон: +420 (0)283 870 676 Факс: +420 (0)283 870 091	Dělnická 15, CZ-170 00 Praha 7, Czech Republic E-mail: info@hale.cz Website: http://www.hale.cz
Швейцария	Auto Meter AG	Телефон: +41 (0)41 349 4050 Факс: +41 (0)41 349 4060	Grabenhofstrasse 3, CH-6010 Kriens, Switzerland E-mail: info@autometer.ch Website: http://www.autometer.ch
Швеция	Stoneridge Nordic AB	Телефон: +46 (0)8 154400 Факс: +46 (0)8 154403	Gårdsfogdevägen 18 A, SE-168 66 Stockholm E-mail: info@stoneridgenordic.se Website: http://www.stoneridgeelectronics.info/se

Национальные импортеры

Страна	Импортер	Номер телефона	Адрес
Эстония	Lajos Ltd.	Телефон: +372 3270 940 Факс: +372 3270 941	Jaama 16, 44106 Kunda, Lääne Virumaa Estonia E-mail: lajos@lajos.ee, priit@lajos.ee Website: http://www.lajos.ee
ЮАР	Automotive Control Systems	Телефон: +27 (0)31 581 7300 Факс: +27 (0)31 563 1141	Unit 6 Reach Park, 28 Cordova Close, Briardene Industrial Park, Durban, Kwa Zulu Natal, 4067 South Africa E-mail: mandy@acsystems.co.za Website: http://www.acsystems.co.za

Часовые пояса

Часовые пояса

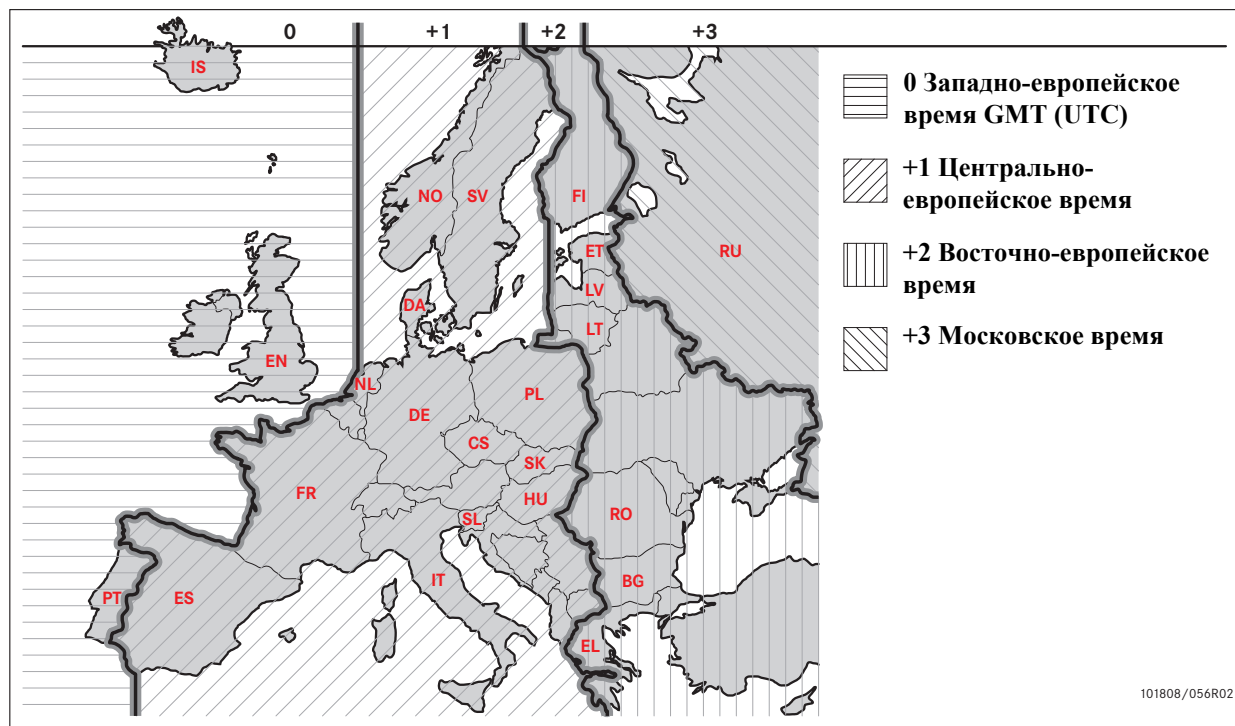

101808/056R02

Требования и рекомендации

Блокировка/разблокировка данных

Разблокирование данных

Считывание данных

Настройки

Техосмотр тахографа

Требования и рекомендации

Обязанности владельцев

Рекомендуется, чтобы автотранспортные предприятия и владельцы автомобилей обеспечивали оборудование своих автомобилей системами тахографов в соответствии с законодательством ЕС и соответствующих стран.

Требования

Автотранспортным предприятиям и владельцам автомобилей рекомендуется выполнять следующие действия:

- Считывание данных.
- Проверки.
- Хранение данных.

Считывание данных

Автотранспортные предприятия и владельцы автомобилей обязаны считывать определенные данные из тахографов и карт водителей с такой периодичностью, чтобы не допустить перезаписывания старых данных новыми.

Проверки

Автотранспортные предприятия и владельцы автомобилей несут ответственность за выполнение следующих действий:

- Проверки компании - должны регулярно выполняться на системах тахографов автомобилей.
- Периодические проверки в мастерской - системы тахографов автомобилей должны подвергаться техосмотру в мастерской по обслуживанию цифровых тахографов не реже, чем раз в два года.

Хранение данных

Автотранспортным предприятиям и владельцам автомобилей рекомендуется выполнять следующие действия:

- Хранить все считанные данные с цифровыми подписями с помощью соответствующих надежных средств архивации, чтобы обеспечить защиту от отказов оборудования и повреждения данных в основном первоначальном устройстве хранения данных.
- Хранить все считанные данные с использованием надежных средств, не допускающих несанкционированного доступа.
- Надежно хранить все сертификаты невозможности считывания.
- Хранить в надежном месте сертификаты проверки после периодического техосмотра в мастерской.

Требования и рекомендации

!

Обратитесь в соответствующий орган власти, чтобы узнать минимальный срок хранения данных.

Записи

Автотранспортные предприятия и владельцы автомобилей обязаны выполнять следующие действия:

- Вести протокол всех считываний данных из тахографа.

Предоставлять уполномоченным органам во время проверок или расследований следующие документы:

- Считанные записи
- Сертификаты невозможности считывания
- Сертификаты периодического техосмотра в мастерской
- Сертификаты

Рекомендации

Автотранспортным предприятиям и владельцам автомобилей рекомендуется выполнять следующие действия:

- Блокировать данные
- Сертификаты

Блокирование данных

- Заблокируйте данные в тахографе перед тем, как передать автомобиль водителю для эксплуатации.
- Разблокируйте данные в тахографе перед передачей автомобиля другой компании.

Сертификаты

- Ведите реестр сертификатов невозможности считывания, выданные мастерской по обслуживанию цифровых тахографов.
- Следите за точностью информации в сертификате проверки тахографа, полученном после периодического техосмотра в мастерской.

Функции компании

При вставке действительной карты компании могут выполняться следующие функции:

- Блокирование данных
- Разблокирование данных
- Считывание данных

Блокирование данных

С целью предотвращения несанкционированного доступа к данным тахографа необходимо выполнить блокирование перед тем, как начать использование тахографа.

Разблокирование данных

Разблокирование данных должно быть выполнено перед передачей тахографа другому пользователю/компании, в противном случае существует опасность записи данных следующего пользователя. Если пропущена процедура считывания данных, данные не будут разблокированы до тех пор, пока следующий пользователь не выполнит блокирование.

Считывание данных

Данные тахографа необходимо регулярно считывать, чтобы не допустить перезаписи данных.

Настройки

Возможно произвести предварительную установку начала/окончания деятельности, когда ключ находится во включенном/выключенном положении, установить срок действия введенных вручную данных, установить предупреждение о времени вождения и ввести регистрационный номер транспортного средства.

Необходимое оборудование

Для режима компании владельца требуется следующее оборудование:

- Тахограф
- Карта компании

Требования и рекомендации

Тахограф

Тахограф записывает и хранит данные, которые могут быть отображена на дисплее и выведены на печать.

Может быть отображена следующая информация об автомобиле:

- Обороты двигателя
- Скорость автомобиля.
- D1/D2

Карта компании

Карты компании выпускаются уполномоченными органами власти в соответствующих странах ЕС, ЕЭЗ и ЕСТР.

Компания может иметь несколько карт компании.

Карта компании должна быть вставлена в тахограф для идентификации компании.

Если карта компании не проходит аутентификацию, см. стр. 100.

Карту компании можно аутентифицировать дистанционно. Если дистанционная аутентификация выполняется неудачно, оператору будет выдано соответствующее сообщение посредством интерфейса пользователя.

Картоприемник блокируется, когда автомобиль находится в движении, когда тахограф занят обработкой карты компании, а также в случае нарушения питания тахографа.

На карте компании может храниться не менее 230 записей. Максимальное число записей зависит от типа карты. При достижении предельного количества записей самые старые данные перезаписываются.



ЕС - Европейский Союз
ЕЭЗ - Европейская экономическая зона
ЕСТР - Европейское соглашение, касающееся работы экипажей транспортных средств, производящих международные автомобильные перевозки



Очень важно следить за сохранностью карт компании. Если карта компании попадет к неуполномоченным лицам, будут возможны просмотр и считывание заблокированных данных компании в любом тахографе, принадлежащем этой компании.

Оборудование для считывания

Считывание сохраненных данных из памяти тахографа или со вставленной карты водителя осуществляется при подключении оборудования для считывания. Для достижения наилучших результатов компания Stoneridge Electronics рекомендует применять устройство ОРТАС. Может применяться также другое оборудование для считывания, отвечающее протоколу, определенному в нормативном документе ЕС 1360/2002, приложение 7.

Блокировка/разблокировка данных

Блокировка/разблокировка данных





Блокирование данных

Для предотвращения несанкционированного доступа к данным тахографа перед началом его использования необходимо выполнить блокировку.

Будут заблокированы и затем доступны для загрузки и просмотра владельцем только те данные, которые были записаны между блокировкой и разблокировкой тахографа.

Данные, записанные до блокирования, доступны всем последующим пользователям.

Просмотр статуса блокировки/разблокировки

- 1 Вставьте карту компании в картоприемник 1 или 2. Тахограф автоматически перейдет в режим работы компании-владельца.
- 2 Нажмите кнопку , чтобы перейти к меню тахографа.
- 3 С помощью кнопок  или  выберите пункт "БЛОК КОМП" и нажмите .

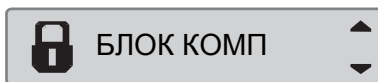

Если отображается следующее сообщение, данные разблокированы.

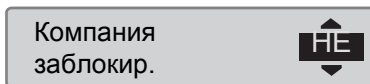

При появлении следующего дисплея данные будут заблокированы владельцем карты.

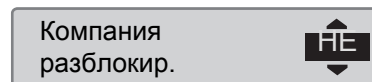

- 4 Дважды нажмите  для возврата к стандартному дисплею.

Осталось блокирование другой компании

Если выполняется блокирование, и при этом остается блокирование другой компании, тахограф автоматически выполнит разблокирование предыдущей компании. Данные не будут потеряны ни для одной компании.

Выполнение блокирования

Чтобы выполнить блокирование данных тахографа, необходимо использовать действительную карту компании.







Если в оба картоприемника вставлены карты компании, то карта, вставленная последней, будет извлечена.





Нажмите кнопку , чтобы отменить операцию и вернуться на главную страницу дисплея.

1 Вставьте карту компании в картоприемник 1 или 2. Тахограф автоматически перейдет в режим работы компании-владельца.

2 Нажмите кнопку , чтобы перейти к меню тахографа.

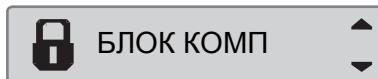
3 С помощью кнопок  или  выберите пункт "БЛОК КОМП" и нажмите .



4 С помощью  или  выберите "ДА".



5 Нажмите , чтобы выполнить блокирование. Кратковременно отобразится следующее сообщение:

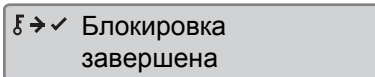

Блокирование возможно только в том случае, если данной компанией ранее не выполнено блокирование.



Если предыдущее разблокирование было выполнено данной компанией, это разблокирование будет отменено, а блокирование данной компании будет продолжено до даты и времени предыдущего блокирования.



Тахограф может обрабатывать до 255 блокирований компании. После этого самое старое блокирование компании будет снято.

Блокировка/разблокировка данных

Разблокирование данных

Разблокирование данных необходимо выполнить перед передачей тахографа другой компании или в том случае, если существует опасность записи данных следующей компании. Если пропущена процедура разблокирования, данные не будут разблокированы до тех пор, пока следующая компания не выполнит блокирование.

Сведения о данных, сохраненных во время блокирования компании, см. на стр. 150.

Выполнение разблокирования

- 1 Вставьте карту компании в картоприемник 1 или 2. Тахограф автоматически перейдет в режим работы компании-владельца.
- 2 Нажмите кнопку **OK**, чтобы перейти к меню тахографа.
- 3 С помощью кнопок **▲** или **▼** выберите пункт "БЛОК КОМП" и нажмите **OK**.

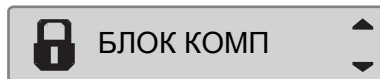

- 4 С помощью **▲** или **▼** выберите "ДА".

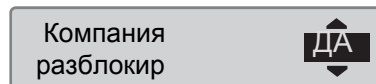

- 5 Нажмите **OK**, чтобы выполнить блокирование. Кратковременно отобразится следующее сообщение:

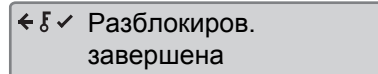

Считывание данных

Считывание данных

Считывание представляет собой копирование части или полного набора данных, хранящихся в тахографе или на карте водителя, вместе с периодической цифровой подписью.

Регулярное считывание данных гарантирует, что компания будет иметь непрерывный протокол деятельности водителя и автомобиля.

Имеется возможность дистанционного считывания данных.

Данные можно считывать столько раз, сколько требуется. Данные, заблокированные компанией, могут считываться только владельцем этих данных.

Периодичность считывания

Нормативные требования необходимо уточнять в национальных органах власти.

Данные карты водителя

Данные с карты водителя необязательно считывать через тахограф, их можно считать непосредственно с помощью оборудования для считывания.

Хранение считанных данных

Все считанные данные необходимо сохранять:

- С цифровыми подписями, чтобы иметь возможность последующей проверки их достоверности.
- С помощью соответствующих надежных средств архивации, чтобы обеспечить защиту от отказов оборудования и повреждения данных в основном первоначальном устройстве хранения данных.

Нормативные требования необходимо уточнять в национальных органах власти.

Считывание данных

Считывание данных



Если карта водителя вставлена в картоприемник 1, вставьте карту компании в картоприемник 2, чтобы выполнить считывание.

- 1 Извлеките кассету принтера.
- 2 Присоедините считывающее оборудование к 6-контактному разъему для считывания спереди тахографа.

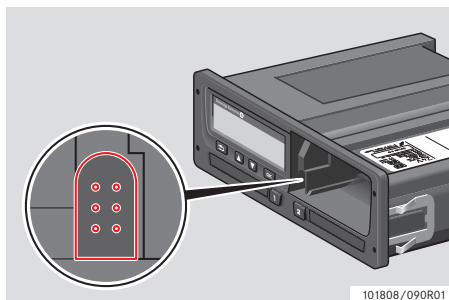

- 3 Запустите считывание данных в соответствии с руководством по эксплуатации считывающего оборудования. На дисплее отобразится следующее сообщение о том, что происходит процесс считывания данных тахографа.

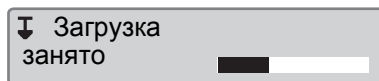

По завершении считывания отобразится следующее сообщение:

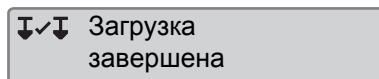

Неудачное считывание данных

Если процесс считывания завершился неудачно, на дисплее тахографа отобразится следующее предупреждение:

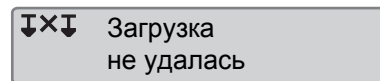

- ▶ Проверьте соединения и считывающее оборудование.

Неисправность тахографа

Если установлено, что неисправен тахограф, автомобиль следует направить на исследование в мастерскую по обслуживанию цифровых тахографов.

Неисправность карты компании

Если неисправна карта компании, необходимо воспользоваться запасной картой.

Возврат считанных в мастерской данных

Если мастерская по обслуживанию цифровых тахографов списывает неисправный тахограф, она обязана считать данные, сохраненные в тахографе его последним владельцем, и вернуть эти данные их владельцу.



Мастерская не имеет права передавать считанные данные компании третьим сторонам без письменного разрешения компании.

Сертификат невозможности считывания

В случае невозможности считывания данных из неисправного тахографа мастерская выдает сертификат невозможности считывания.

Такой сертификат, полученный от мастерской, должен храниться в надежном месте. Эти сертификаты должны быть доступны органам исполнительной власти при расследовании или аудите.

Настоятельно рекомендуется вести реестр сертификатов невозможности считывания, выданных мастерской по обслуживанию цифровых тахографов.



Если в мастерскую поступает письменный запрос от исполнительных органов власти, копия хранящихся считанных данных может быть передана органам власти для расследования без разрешения владельца данных.

Считывание с контрольной картой

Используя контрольную карту исполнительные органы власти могут считывать данные при проведении расследования.

Настройки





Настройки

Настройки



Деятельность по умолчанию при включении зажигания

Эта настройка предоставляет возможность установки автоматического изменения деятельности при включении зажигания как для водителя, так и для сменного водителя.

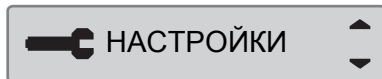

Чтобы установить вид деятельности при включении зажигания, выполните следующие действия:

- 1 Нажмите кнопку .
- 2 С помощью кнопок  или  выберите пункт "НАСТРОЙКИ" и нажмите .





- 3 С помощью кнопок  или  выберите пункт "Параметры" и нажмите .



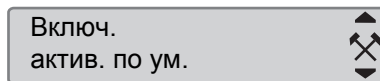

- 4 С помощью кнопок  или  выберите пункт "Включ. актив. по ум." и нажмите .

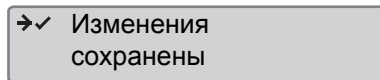

- С помощью кнопок  или  выберите требуемый вид деятельности.

- 5 Нажмите  для подтверждения. Отобразится следующее сообщение:







Нажмите  три раза, чтобы вернуться на главную страницу.

Деятельность по умолчанию при выключении зажигания

Эта настройка предоставляет возможность установки автоматического изменения деятельности при выключении зажигания как для водителя, так и для сменного водителя.

Чтобы установить вид деятельности при выключении зажигания, выполните следующие действия:

- 1 Нажмите кнопку .
- 2 С помощью кнопок  или  выберите пункт "НАСТРОЙКИ" и нажмите .



- 3 С помощью кнопок ▲ или ▼ выберите пункт "Параметры" и нажмите **OK**.

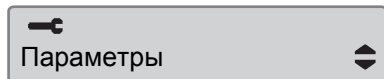

- 4 С помощью кнопок ▲ или ▼ выберите пункт "Выкл. актив. по ум." и нажмите **OK**.

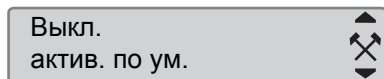

С помощью кнопок ▲ или ▼ выберите требуемый вид деятельности.

- 5 Нажмите **OK** для подтверждения. Отобразится следующее сообщение:

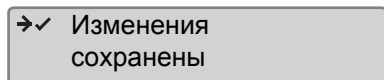

- 6 Нажмите **↩** три раза, чтобы вернуться на главную страницу.

Время ожидания ручного ввода

Эта настройка позволяет установить время ожидания ручного ввода записей равным 1 минуте (стандартная настройка) или 20 минутам.

Чтобы установить вид деятельности при включении зажигания, выполните следующие действия:

- 1 Нажмите кнопку **OK**.

- 2 С помощью кнопок ▲ или ▼ выберите пункт "НАСТРОЙКИ" и нажмите **OK**.



- 3 С помощью кнопок ▲ или ▼ выберите пункт "Параметры" и нажмите **OK**.



- 4 С помощью кнопок ▲ или ▼ выберите пункт "Таймаут ручн.запис." и нажмите **OK**.

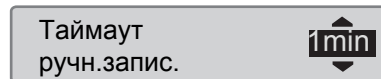

- 5 С помощью кнопок ▲ или ▼ выберите значение времени ожидания 1 минута или 20 минут.

- 6 Нажмите **OK** для подтверждения. Отобразится следующее сообщение:

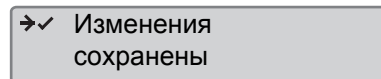

- 7 Нажмите **↩** три раза, чтобы вернуться на главную страницу.



Настройки

Предупреждение о времени вождения



Этот параметр настройки позволяет включить в тахографе учет времени непрерывного вождения и суммарного времени отдыха согласно директивам ЕС 561/2006 или 3820/85.

Чтобы выбрать требуемую директиву, выполните следующие действия:

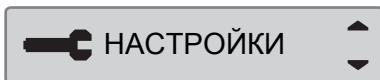

1 Нажмите кнопку .

2 С помощью кнопок  или  выберите пункт "НАСТРОЙКИ" и нажмите .



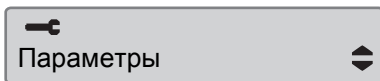

3 С помощью кнопок  или  выберите пункт "Параметры" и нажмите .



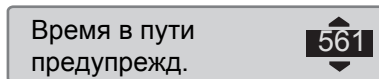

4 С помощью кнопок  или  выберите пункт "Время в пути предупред." и нажмите .

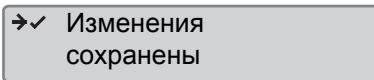

5 С помощью кнопок  или  выберите директиву 561 или 3820.

6 Нажмите  для подтверждения. Отобразится следующее сообщение:





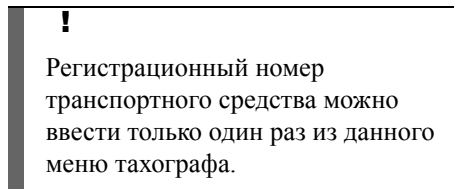

7 Нажмите  три раза, чтобы вернуться на главную страницу.

Ввод регистрационного номера транспортного средства (VRN)



Можно ввести регистрационный номер транспортного средства, если это не сделано в мастерской во время "изначальной установки".



1 Нажмите кнопку .

2 Используйте  или  для выбора пункта "НАСТРОЙКИ", после чего нажмите .



3 Используйте  или  для выбора пункта "Рег. номер", после чего нажмите .

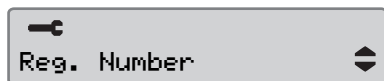

- 4 После отображения следующего дисплея нажмите **OK**.

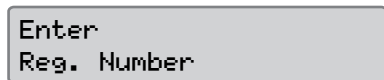

- 5 Используйте **▲** или **▼** для выбора набора символов, после чего нажмите **OK**.

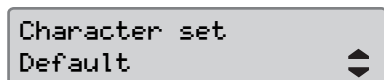

Набор символов по умолчанию – Latin 1.

- 6 Используйте **▲** или **▼** для выбора символа, после чего нажмите **OK**. Повторите для каждого символа в регистрационном номере. Выберите

вводимый символ и по окончании нажмите **OK**.



Можно ввести 13 символов.

- 7 Используйте **▲** или **▼** для выбора пункта "ДА" или "НЕТ", после чего нажмите **у** для подтверждения.

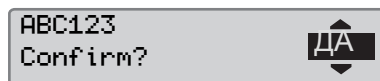

При выборе варианта "ДА" регистрационный номер сохраняется в тахографе.

Техосмотр тахографа

Техосмотр тахографа

Техосмотр тахографа

Автотранспортные предприятия и владельцы автомобилей несут ответственность за регулярное выполнение компанией техосмотров систем тахографов автомобилей, чтобы подтвердить их соответствие нормативным требованиям ЕС, ЕЭЗ и ЕСТР.

Техосмотр компании должен подтвердить следующие условия:

- Правильность номера допуска типа.
- Точность времени UTC с погрешностью не более 20 минут.
- Соблюдение установленной периодичности калибровки тахографа.
- Калибровочная наклейка не просрочена и не повреждена.
- Защитная наклейка не разорвана.

В дополнение к этому, техосмотр компании должен подтвердить следующее:

- Сохраненные калибровочные коэффициенты соответствуют записям на калибровочной наклейке.
- Сохраненные во внутренней памяти тахографа параметры автомобиля (идентификационный номер автомобиля [VIN] и регистрационный номер автомобиля [VRN]) соответствуют фактическим данным автомобиля.
- На тахографе отсутствуют видимые повреждения.

Непрохождение техосмотра тахографа

При выявлении нарушений по любому из пунктов техосмотра тахографа, а также при возникновении каких-либо сомнений относительно техосмотра тахографа автомобиль необходимо отправить на техосмотр в мастерскую по обслуживанию цифровых тахографов. Несоблюдение этого требования рассматривается как нарушение законодательства ЕС, ЕЭЗ и ЕСТР по тахографам, и автомобиль, на котором установлен такой тахограф, не допускается к эксплуатации.

!
По вопросам национального законодательства обращайтесь в соответствующие органы власти.

Данные о действиях компании

Запись действий

Когда карта компании вставляется в тахограф для выполнения блокирования/разблокирования или считывания данных, запись о действиях с картой сохраняется на карте компании и в тахографе.

Каждый раз, когда карта компании используется для выполнения действий, которые выполняются на уровне компании, как например, блокирование и считывание данных, на карте компании сохраняются следующие данные:

- Дата и время действий компании.
- Вид выполненных действий.
- Период считывания (для соответствующих действий).
- Регистрационный номер (VRN) автомобиля, на котором выполнялись действия, и

национальный регистрационный орган.

- Номер карты водителя и страна выпуска карты (в случае считывания карты).

Данные, сохраняющиеся на карте компании

На карте компании будет сохранена запись о выполненном с ней действии, содержащая следующую информацию о карте и ее владельце:

- Номер карты.
- Страна выпуска, название органа власти, выпустившего карту, и дата ее выпуска.
- Действительность карты – даты начала и окончания срока ее действия.
- Название и адрес компании.

Данные о действиях компании, сохраняющиеся в тахографе

Каждый раз, когда карта компании используется для выполнения действий с тахографом, в нем сохраняется соответствующая запись.

При выполнении блокирования/разблокирования сохраняются следующие данные:

- Дата и время блокирования.
- Дата и время разблокирования.
- Номер карты компании и страна выпуска карты.
- Название и адрес компании.

При выполнении считывания сохраняются следующие данные:

- Дата и время считывания.
- Номер карты компании.
- Страна выпуска карты, которая использовалась для считывания.

Указатель**А****АУ (автомобильное устройство)**

См. "Тахограф"13

В**Вид отображения**Негативное или позитивное
отображение.74**Внутренний тест**108**Вождение вне учета**41**Возврат**

Кнопка.16

Время UTC72**Вставка**

Вставка карты водителя22

Карта водителя22

Рулона бумаги104

Д**Деятельность**

Выбираемые автоматически виды .26

Выбираемые вручную виды26

Изменение на протяжении рабочего
дня26

Определение..... 22

Деятельность "Паром/поезд" 40**Дисплей на комбинации приборов** 13**Е****ЕС, ЕЭС, ЕСТР**

Определения..... 137

З**Замена**

Рулона бумаги для принтера. 104

Значки

Описание..... 81, 82

И**Изменение**Деятельности на протяжении
рабочего дня..... 26**Изменение в**

Меню тахографа 11

Интерфейс пользователя 15**К****Калибровочная наклейка** 10**Карта водителя**

Вставка 22

Извлечение 28

Повреждение, утеря, кража 106

Карта компании..... 137

Неисправность 143

Функции режима 136

Картоприемники 16

Блокировка 30

Кнопки

Вверх..... 16

Вниз 16

Водитель 16

Возврат..... 16

Назад, см. "Возврат" 16

ОК 16

Подтверждение, см. "ОК"..... 16

Сменный водитель..... 16

М**Мастерская**

Возврат считанных данных 144

Н**Нормальный рабочий день** 23**О****Обзор**

Система тахографа	12	Неудачное считывание	143	Страницы дисплея	79
Обзор системы		Разблокирование данных	141	Страницы дисплея водителя	78
Тахограф	13	Считывание данных	143	Страны	
Определения		Ручной ввод		Доступные в тахографе	116
Деятельность	22	Ввод записей вручную	31	Считывание исполнительными органами власти	144
Рабочий день	22	Изменение введенных вручную записей	38		
		Ручной ввод записей с неучтенным временем	35	Т	
П				Тахограф для опасных грузов	
Принтер		С		Тахограф ADR	119
Кассета для бумаги	108	Самотестирование		Тахограф ADR	
Распечатки	44	Внутренний тест	108	Особенности	119
Расходные материалы для принтера	106	Сертификат невозможности считывания	144	Сертификат TUV	119
		Сертификация	10	Техосмотр	
Р		Сменный водитель		Компания	149
Рабочая температура	10	Картоприемник	16	Техосмотр компании	149
Рабочий день		Кнопка	16	Техосмотр тахографа	
Изменение вида деятельности	26	Сообщения		Не пройден	149
Нормальный	23	Список	85	Техсмотр	
Распечатки	43	Список		Мастерская	10
Вывод на бумагу	44	Значки	22, 81, 82		
Отображение на дисплее	44	Комбинации значков	83	Э	
Создание	43	Сообщения, предупреждения и неисправности	84	Электромагнитная совместимость . 10	
Типы распечаток	45				
Режим компании-владельца	143				
Блокирование данных	139				

Я

Язык118

9000-102019/22 04



STONERIDGE - УСТАНОВЛИВАЕТ СТАНДАРТ

Stoneridge Electronics Ltd

Charles Bowman Avenue
Claverhouse Industrial Park
Dundee Scotland DD4 9UB

Tel: +44 (0)871 700 7070

Fax: +44 (0) 870 704 0002

E-mail: sales@elc.stoneridge.com

www.stoneridgeelectronics.info

